

MINIB®



ВНУТРИПОЛЬНЫЕ КОНВЕКТОРЫ

... больше, чем просто тепло

О НАС



О КОМПАНИИ

Чешская компания MINIB, a.s. относится к ведущим производителям конвекторов в Чешской Республике. В настоящее время она экспортирует свою продукцию в тридцать стран Европы, Азии, Австралии и Америки.

С 1999 года компания MINIB систематически занимается инновациями производственных технологий и продукции, вкладывает значительные средства в собственное развитие и конструкции для того, чтобы предложить заказчикам передовые технические и эстетические решения.

MINIB - это экономически стабильная компания, характеризующаяся положительными экономическими результатами в течение многих лет, что позволяет ей вкладывать средства в исследования, разработки, техническое оснащение и прежде всего в свой персонал в целях обеспечения долгосрочного успешного развития компании.

О ПРОИЗВОДСТВЕ

Производственный объект находится в городе Бикви, недалеко от Мельника, и имеет отличное транспортное сообщение. Он оснащен самой современной производственной техникой. Большинство производственных операций выполняется на станках с ЧПУ, что позволяет удовлетворить даже самые сложные пожелания требовательных заказчиков.

На основании индивидуальных требований заказчиков возможно изготовление самой различной нестандартной продукции для удовлетворения их специфических потребностей.

Вся продукция производится только из высококачественных материалов с длительным сроком службы, поэтому мы предоставляем десятилетний гарантийный срок на теплообменники и нержавеющие ванны конвекторов отопления.

Компания MINIB, a.s. является держателем сертификата ISO 9001:2009 и многих промышленных образцов и патентов.

Испытания комплектного ассортимента продукции проводятся в независимой аккредитованной испытательной камере, в соответствии с европейским стандартом EN 442-2, что позволяет гарантировать заявленные показатели мощности отопления и охлаждения.

О ПРОДУКЦИИ

Производственный портфель Компания MINIB включает в себя более 70 видов конвекторов. Заказчики могут подобрать нужный конвектор для любого интерьера.

Основное преимущество конвекторов заключается в том, что они представляют собой эффективные, современные, экономные и эстетические отопительные приборы для сухой и влажной среды. Значительная экономия энергии достигается за счет низкого расхода воды для моментального отопления или охлаждения помещения. Из малого расхода используемой воды также следует низкое энергопотребление для ее нагрева. Кроме экономии энергии и воды важной является большая динамика отопления и охлаждения. Следующим положительным аспектом этой продукции, несомненно, является экономия места. Конвекторы не нарушают внешний вид интерьера, обладают современным дизайном, и, не в последнюю очередь, благодаря безопасному нагреванию в 12 В являются безопасными.

Линейка продуктов включает в себя различные виды конвекторов:



- ▶ **НАПОЛЬНЫЕ** конвекторы без вентилятора, которые работают по принципу естественной конвекции. Принцип принудительной конвекции используется в конвекторах с вентилятором.
- ▶ **ОТДЕЛЬНО УСТАНОВЛИВАЕМЫЕ И НАСТЕННЫЕ** конвекторы поставляются как с вариантом исполнения без вентилятора, так и с вентилятором. Во влажной среде (бассейны, ванные комнаты) мы предлагаем нагреваемые скамейки с гранитной или деревянной защитной панелью.
- ▶ Уникальной запатентованной серией являются **ДИЗАЙНЕРСКИЕ** конвекторы, которые для отопления наряду с конвекцией используют принцип излучения. Передняя панель этих конвекторов изготовлена из алюминиевого композитного материала и имеет широкий спектр современных образцов, из гладкого разноцветного стекла или стекла, украшенного пескоструйной обработкой. Компания также предлагает переднюю панель из гранита.

Преимущество компании MINIB заключается в способности удовлетворять индивидуальные нестандартные требования заказчиков и изготавливать конвекторы именно на основе их требований, например, арочные (изогнутые) и угловые конвекторы с различными соединениями. Компании MINIB уделяет большое внимание высокому уровню комфорта для пользователя. Простая установка и обслуживание всей продукции.













Для каждого типа конвекторов предлагается широкая шкала принадлежностей. Продукция компании MINIB была удостоена целого ряда отечественных и международных наград.

СОДЕРЖАНИЕ

ВНУТРИПОЛЬНЫЕ КОНВЕКТОРЫ БЕЗ ВЕНТИЛЯТОРА

Coil P	9
Coil P80	10
Coil PT	11
Coil PT4	12
Coil PT80	13
Coil PT105	14
Coil PT180	15
Coil PT300	16
Coil PO 	17
Coil PO4 	18
Coil PMW125	19
Coil PMW90	20
Coil PMW165	21
Coil PMW205	22

ВНУТРИПОЛЬНЫЕ КОНВЕКТОРЫ С ВЕНТИЛЯТОРОМ

Coil KT	24
Coil MT	26
Coil KT110	28
Coil KO  	30
Coil MO  	32
Coil KTO	34
Coil KT1	36
Coil KT2	38
Coil KO2 	40
Coil KT3	42
Coil KT3 105	44
Coil T50	46
Coil T60	48
Coil T80	50
Coil TO85 	52
Coil HC  	54
Coil HC4pipe  	56
Coil HCM 	58
Coil HCM4pipe 	60
Coil TE	62
Coil SK	63
Coil KP	64



сухая среда



влажная среда



вентилятор



доохлаждение



тип решетки, подробности см. на стр. 66

ТЕМПЕРАТУРНОЕ УРАВНЕНИЕ

$$Q = \mu Q_N \left(\frac{t_w - t_A}{50} \right)^m$$

где:

- m — температурный показатель
- t_w, t_A — средняя температура отопляющей воды, воздуха в помещении [°C]
- Q_N — номинальная тепловая мощность для температур t_w/t_A 70/20 °C [Вт]
- μ — $\mu = 1$ (для других, отличных от номинальных, значений расхода выбирайте μ по графику)
- Q — тепловая мощность для других температур [Вт]

ТЕМПЕРАТУРНОЕ УРАВНЕНИЕ ДЛЯ ОХЛАЖДЕНИЯ

$$Q = Q_{NC} \left(\frac{t_w - t_A}{17} \right)^m$$

где:

- m — температурный показатель
- t_w, t_A — средняя температура отопляющей воды, воздуха [°C]
- Q_{NC} — номинальная тепловая мощность охлаждения для температур t_w/t_A 9/26 °C [Вт]
- Q — тепловая мощность для других температур [Вт]

РАСЧЕТ МОЩНОСТИ ДЛЯ ИНДИВИДУАЛЬНОЙ ТЕМПЕРАТУРЫ

Для расчета мощности по другому, отличному от табличного, значению отопляющей воды и воздуха используем температурное уравнение. Введем необходимую среднюю температуру отопляющей воды и воздуха в помещении и рассчитаем тепловую мощность. Все это можно также легко рассчитать на нашем веб-сайте, на страничке конкретного конвектора, достаточно просто подставить новые значения.

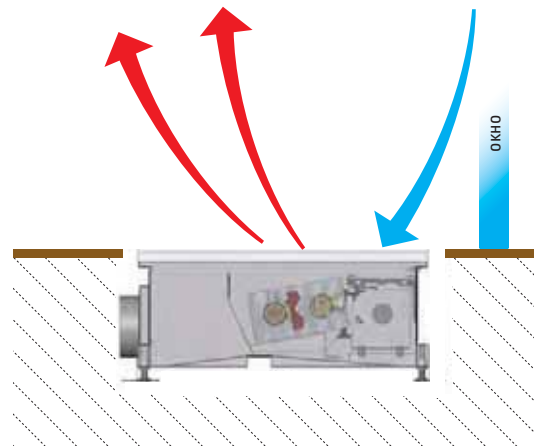
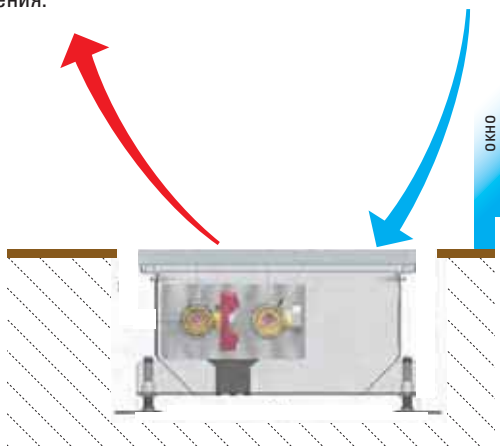

ПРИМЕРЫ ПРОТЕКАНИЯ ВОЗДУХА В ПОМЕЩЕНИИ

Расстояние конвектора от стены не установлено. Конвектор всегда необходимо размещать так, чтобы не препятствовать свободному потоку воздуха.

РЕФЕРЕНЦ-ЛИСТ

Конвекторы подходят для всех типов объектов.

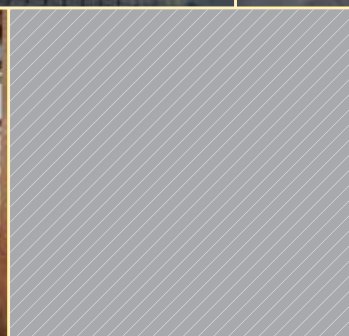
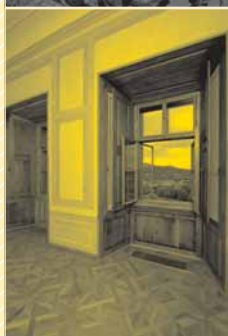
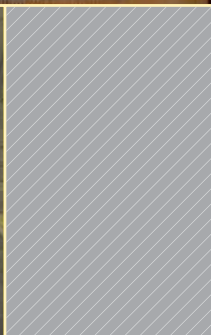

ПОПЕРЕЧНЫЕ СЕЧЕНИЯ КОНВЕКТОРОВ

ВНУТРИПОЛЬНЫЕ КОНВЕКТОРЫ **БЕЗ ВЕНТИЛЯТОРА**

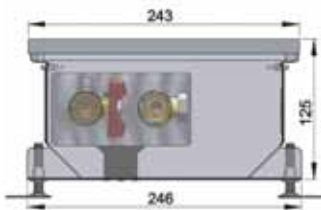

COIL - P

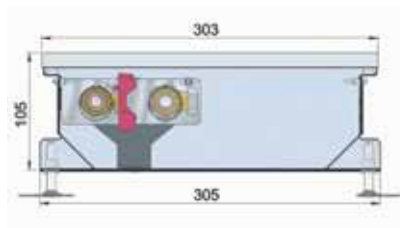

COIL - PT105

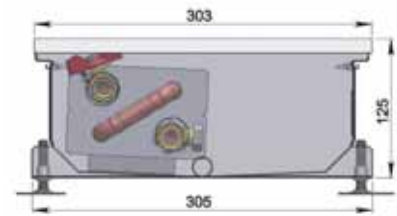

COIL - P04

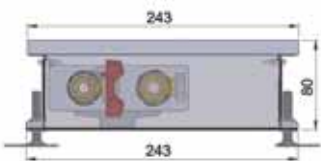

COIL - P80

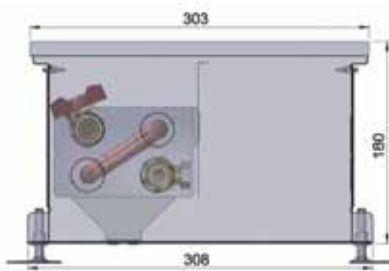

COIL - PT180

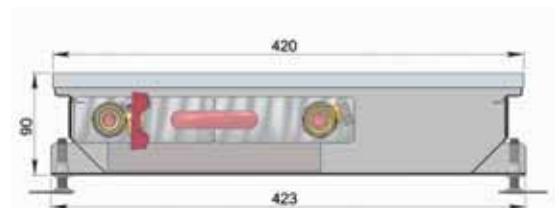

COIL - PMW90

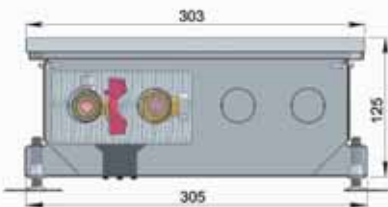

COIL - PT

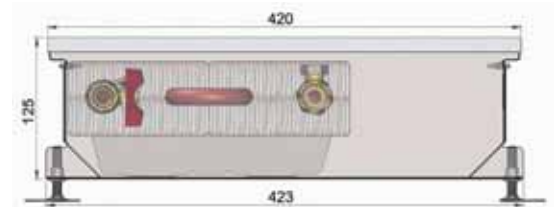

COIL - PMW125

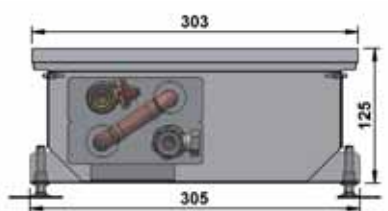

COIL - PT4

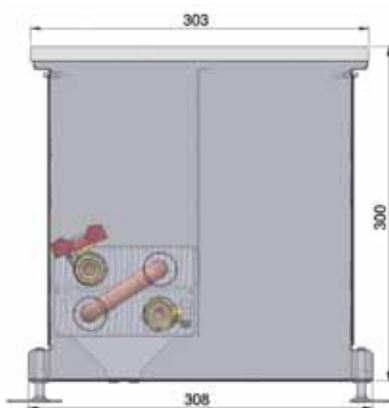

COIL - PT300

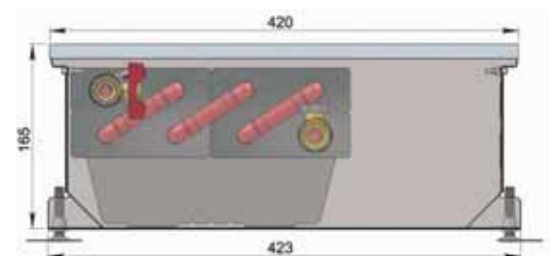

COIL - PMW165

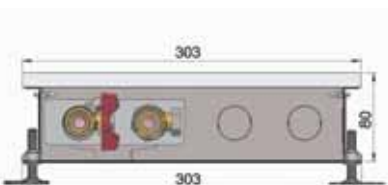

COIL - PT80

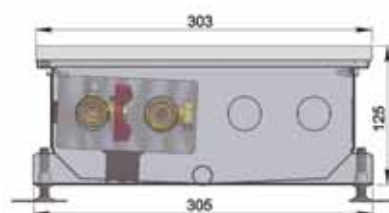

COIL - P0

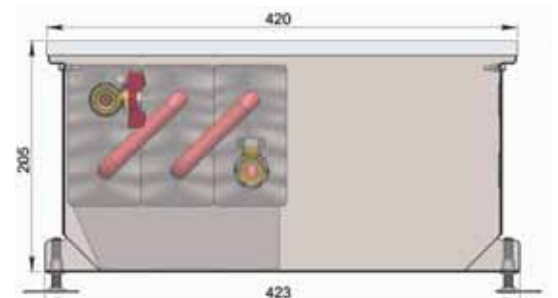

COIL - PMW205

ВНУТРИПОЛЬНЫЕ КОНВЕКТОРЫ С ВЕНТИЛЯТОРОМ

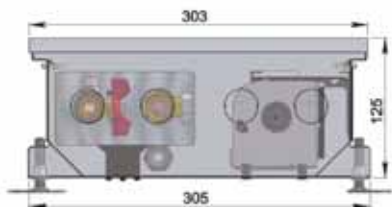

COIL - KT

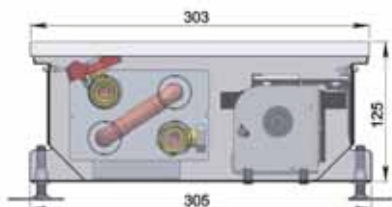

COIL - MT

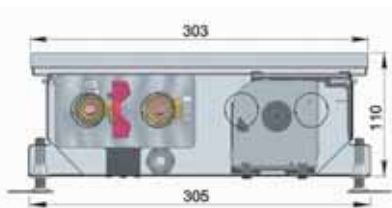

COIL - KT110

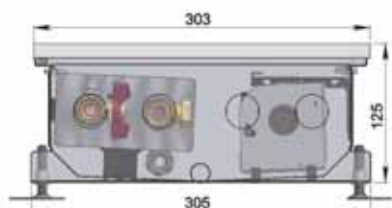

COIL - KO

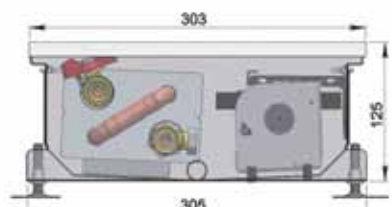

COIL - MO



COIL - KT0



COIL - KT1

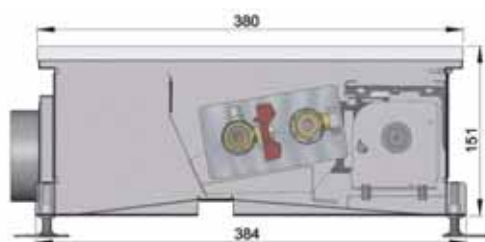

COIL - KT2

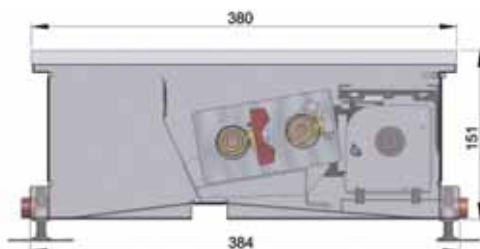

COIL - KO2

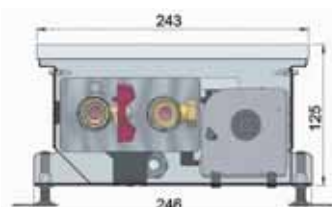

COIL - KT3

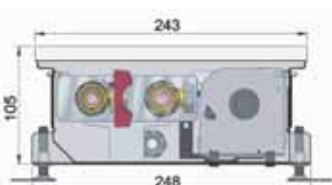

COIL - KT3 105

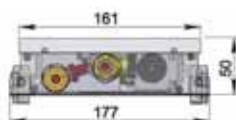

COIL - T50

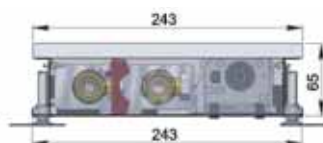

COIL - T60

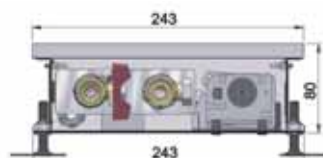

COIL - T80

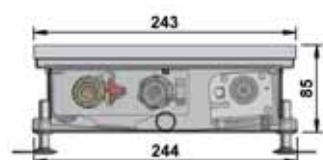

COIL - T085

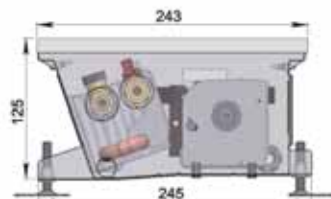

COIL - HC

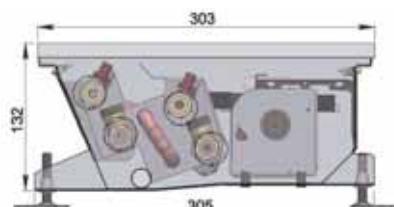

COIL - HC4pipe

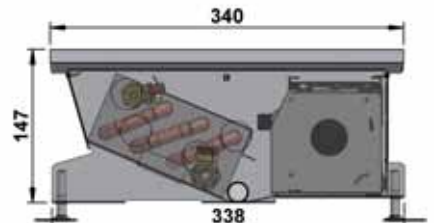

COIL - HCM

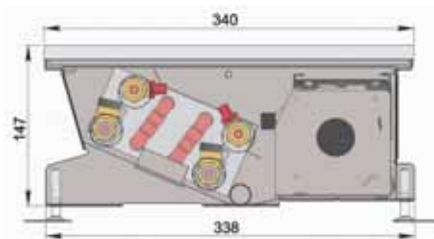

COIL - HCM4pipe

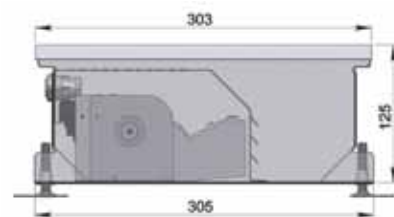

COIL - TE

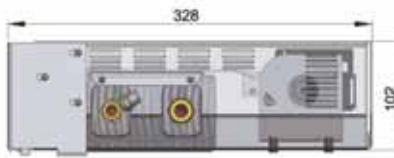

COIL - SK

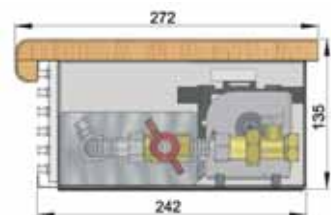

COIL - KP



Как правильно выбрать, установить конвектор и проводить за ним уход?

1. ВЫБОР

- › Определить, будет ли это основной или дополнительный источник тепла или тепловой барьер.
- › Определить нужную мощность или потери тепла в помещении.
- › Принять во внимание расположение и первоначальное предназначение помещения (если это коммерческие помещения, квартира, дом, помещения с бассейном и т.д.).
- › Принять решение о типе конвектора, использующего принцип принудительной или естественной конвекции (с вентилятором, без вентилятора).
- › Определить, будет ли конвектор с принудительной или естественной конвекцией.
- › При выборе источника питания для вентилятора учитывать длину и поперечное сечение проводников.
- › Определить расположение источника.
- › Определить расположение термостата.
- › Выбор конвектора и принадлежностей с учетом подключения к воде и электропитанию, среды или оттока конденсата.

2. ПЕРЕД УСТАНОВКОЙ

- › Обеспечить достаточное пространство для установки и подключения энергии (h+20 мм и B+60 мм).
- › Обеспечить подключение воды и электропитание в соответствии с выбранной модификацией конвектора.

3. УСТАНОВКА

- › Установка конвектора.
- › Крепление фиксирующих ножек с помощью дюбелей к полу.
- › Установка ванны в горизонтальном положении.
- › Подключение электропитание.
- › Подключение воды.
- › Установка распорок и крышки конвектора.
- › Контроль плоскостности.
- › Минимально 1/3 высоты конвектора аккуратно залейте щебеночным жидким бетоном для подавления шума до минимума. При неправильном бетонировании дна конвектор может резонировать! Изоляцию рекомендуем разместить с наружного бока конвектора только там, где находится теплообменник. Однако это не является необходимым.
- › Проверка функциональности конвектора.
- › Добетонирование конвектора.

4. УХОД

- › Отключить от электропитание.
- › Закрывать клапаны подачи воды.
- › Снять решетку.
- › Вынуть фильтр вентиляторов, если он входит в комплект (только корпуса вентиляторов).
- › Приподнять теплообменник под углом (макс. 60°) вместе с установленными шлангами.
- › Очистить пространство под теплообменником или вентилятором.
- › Как минимум 2 раза в сезон смазать оси вентилятора, причем всегда перед запуском.

5. ОБЩИЕ ПРИНЦИПЫ

- › При наличии полого пола для конвекторов с вентилятором всегда применять антивибрационную пленку.
- › При установке в полых полах или полах с большим расширением тщательно взвесьте необходимость использования изоляционного материала. Инвестор или владелец должен решить, стоит ли в зависимости от типа и характера пола использовать изоляцию также в случае полой конструкции (изоляционный материал помещается на внешнюю поверхность конвектора со стороны теплообменника). При монтаже конвектора в полой полу необходимо использовать армировку, а для конвектора с вентилятором необходимо использовать антивибрационную пленку.
- › В целях ограничения шума, порождаемого конструкцией изделия, рекомендуем также использовать антивибрационную пленку для конвекторов без вентиляторов.
- › Место установки конвектора определяет клиент. Стандартная установка конвектора для отопления помещения: сторона с теплообменником направлена в помещение. Если клиент хочет использовать конвектор в качестве дополнительного источника тепла или теплового барьера, сторона с теплообменником должна быть направлена к окну.
- › Нельзя закрывать решетки, вентиляторы, теплообменники, а также зоны всасывания и выдува в целях обеспечения достаточной циркуляции воздуха, причем у всех конвекторов без исключения.
- › Как минимум 2 раза за сезон смазать оси вентилятора.
- › Регулярно чистить теплообменник и желоб конвектора.
- › Не бросать никаких предметов и никоим образом не повредить пропеллер вентилятора.
- › Не останавливать пропеллер вентилятора во время работы.
- › Для обеспечения идеального отвода конденсата следует регулярно чистить дренажную трубку.



1|5|7|8|9*66

типы решеток, см. стр. 66

COIL-P

ТЕПЛОВАЯ МОЩНОСТЬ Q [Вт]

ТЕПЛОВОЙ ПОКАЗАТЕЛЬ $m = 1,4200$ 

поперечный разрез

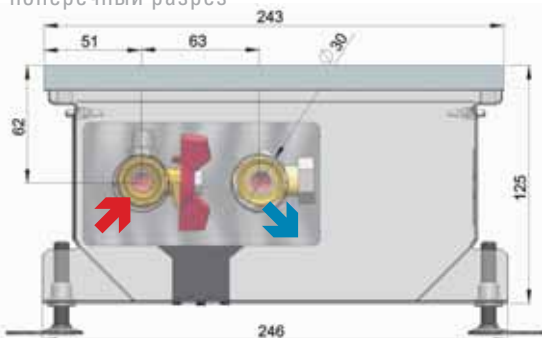

продольный разрез

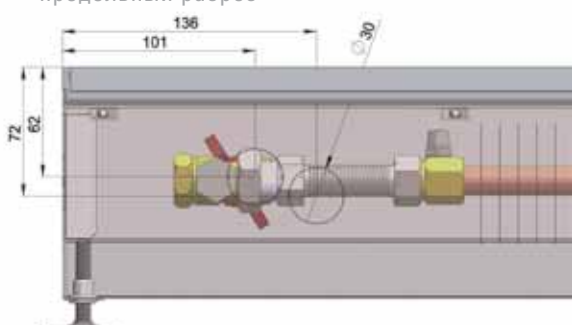

Базовый тип самого узкого внутрипольного конвектора с естественной конвекцией.

ХАРАКТЕРИСТИКА

- высокая мощность естественной конвекции
- короткое время отклика

РАЗМЕРЫ

ширина	243 мм
высота	125 мм
длина	900–3000 мм
присоединение	G½"

	температура воздуха t_A		
	15	20	22
	длина L (мм) 900		
80	307	274	261
70	242	211	200
60	182	154	143
45	102	79	70
	длина L (мм) 1000		
80	358	320	305
70	282	247	233
60	212	180	167
45	119	92	82
	длина L (мм) 1250		
80	486	434	413
70	383	335	316
60	288	244	227
45	162	125	111
	длина L (мм) 1500		
80	614	548	522
70	484	423	399
60	364	308	286
45	205	158	140
	длина L (мм) 1750		
80	742	662	631
70	585	511	482
60	440	372	346
45	247	191	170
	длина L (мм) 2000		
80	870	776	740
70	686	599	565
60	516	436	406
45	290	224	199
	длина L (мм) 2500		
80	1 125	1 005	957
70	888	775	732
60	668	565	525
45	375	290	257
	длина L (мм) 3000		
80	1 381	1 233	1 175
70	1 090	952	898
60	819	693	645
45	461	356	316

средняя температура воды t_w



COIL-P80

ТЕПЛОВАЯ МОЩНОСТЬ Q [Вт]

ТЕПЛОВЫЙ ПОКАЗАТЕЛЬ $m = 1,4445$

	температура воздуха t_a			
	15	20	22	
средняя температура воды t_w	длина L (мм) 900			
	80	229	204	194
	70	180	156	147
	60	134	113	105
	45	75	57	51
	длина L (мм) 1000			
	80	267	237	226
	70	209	183	172
	60	157	132	123
	45	87	67	59
длина L (мм) 1250				
80	362	322	307	
70	284	248	234	
60	213	179	167	
45	118	91	81	
длина L (мм) 1500				
80	457	407	388	
70	359	313	295	
60	269	227	210	
45	150	115	102	
длина L (мм) 1750				
80	552	492	468	
70	434	378	356	
60	325	274	254	
45	181	139	123	
длина L (мм) 2000				
80	647	577	549	
70	509	443	418	
60	381	321	298	
45	212	163	144	
длина L (мм) 2500				
80	838	746	711	
70	658	574	541	
60	493	416	386	
45	274	211	187	
длина L (мм) 3000				
80	1 028	916	872	
70	808	704	664	
60	605	510	474	
45	337	259	229	



Внутрипольный конвектор с естественной конвекцией с наименьшей шириной и высотой.

ХАРАКТЕРИСТИКА

- высокая мощность естественной конвекции с учетом размеров
- короткое время отклика

РАЗМЕРЫ

ширина	243 мм
высота	80 мм
длина	900–3000 мм
присоединение	G½"

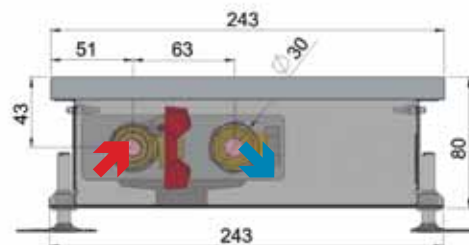

поперечный разрез

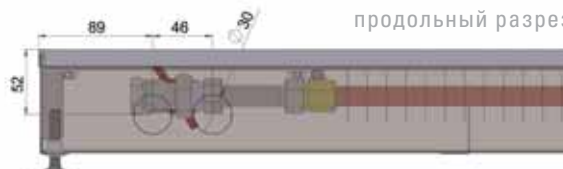

продольный разрез



1|5|7|8|9*66

COIL-PT

ТЕПЛОВАЯ МОЩНОСТЬ Q [Вт]

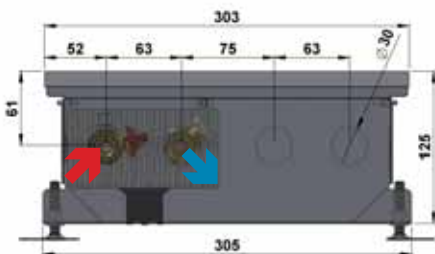
ТЕПЛОВОЙ ПОКАЗАТЕЛЬ $m = 1,4085$ 

поперечный разрез

продольный разрез

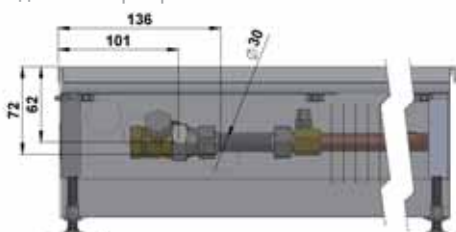

Базовый тип внутрипольного конвектора стандартной ширины с естественной конвекцией серии PT.

ХАРАКТЕРИСТИКА

- высокая мощность естественной конвекции
- короткое время отклика

РАЗМЕРЫ

ширина	303 мм
высота	125 мм
длина	900–3000 мм
присоединение	G½"

	температура воздуха t_A		
	15	20	22
	длина L (мм) 900		
80	373	333	317
70	295	258	243
60	222	188	175
45	125	97	86
	длина L (мм) 1000		
80	435	388	370
70	344	300	284
60	259	219	204
45	146	113	101
	длина L (мм) 1250		
80	590	527	503
70	466	408	385
60	352	298	277
45	199	154	137
	длина L (мм) 1500		
80	745	666	635
70	589	515	486
60	444	376	350
45	251	194	173
	длина L (мм) 1750		
80	901	805	767
70	712	622	588
60	537	454	423
45	303	234	208
	длина L (мм) 2000		
80	1 056	943	899
70	834	730	689
60	629	533	496
45	355	275	244
	длина L (мм) 2500		
80	1 366	1 221	1 164
70	1 080	944	891
60	814	690	642
45	460	356	316
	длина L (мм) 3000		
80	1 677	1 498	1 428
70	1 325	1 159	1 094
60	999	846	787
45	564	437	388

средняя температура воды t_w



COIL-PT4

ТЕПЛОВАЯ МОЩНОСТЬ Q [Вт]

ТЕПЛОВЫЙ ПОКАЗАТЕЛЬ $m = 1,4519$

	температура воздуха t_a		
	15	20	22
80	длина L (мм) 900		
	449	400	381
	70	353	307
	60	264	222
	45	146	112
80	длина L (мм) 1000		
	524	467	444
	70	411	358
	60	307	259
	45	171	131
80	длина L (мм) 1250		
	712	634	603
	70	558	486
	60	417	352
	45	232	178
80	длина L (мм) 1500		
	899	800	762
	70	705	614
	60	527	444
	45	293	225
80	длина L (мм) 1750		
	1 086	967	921
	70	852	742
	60	637	537
	45	353	271
80	длина L (мм) 2000		
	1 273	1 134	1 079
	70	999	870
	60	747	629
	45	414	318
80	длина L (мм) 2500		
	1 648	1 467	1 397
	70	1 293	1 126
	60	966	814
	45	536	412
80	длина L (мм) 3000		
	2 023	1 801	1 714
	70	1 587	1 382
	60	1 186	999
	45	658	505

средняя температура воды t_w



Очень мощный внутри-
польный конвектор с
естественной конвекцией
серии PT.

ХАРАКТЕРИСТИКА

- высокая мощность естественной конвекции
- короткое время отклика

РАЗМЕРЫ

ширина	303 мм
высота	125 мм
длина	900–3000 мм
присоединение	G½"

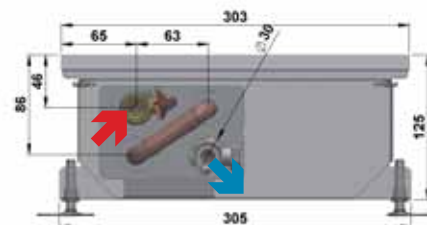

поперечный разрез

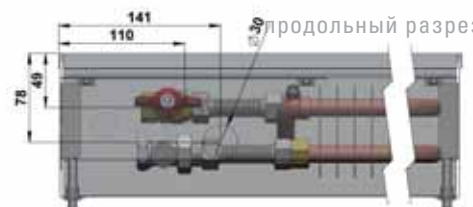

продольный разрез



1|5|7|8|9*66

COIL-PT80

ТЕПЛОВАЯ МОЩНОСТЬ Q [Вт]

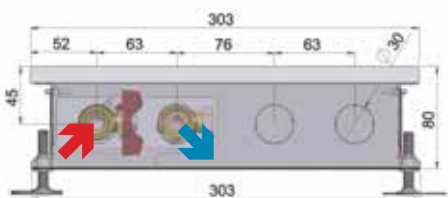
ТЕПЛОВОЙ ПОКАЗАТЕЛЬ $m = 1,4002$ 

поперечный разрез

продольный разрез

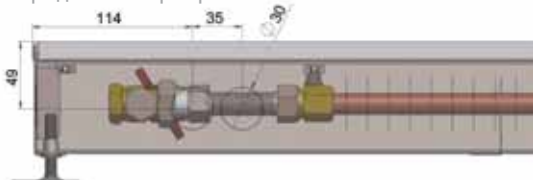

Самый низкий тип внутрипольного конвектора с естественной конвекцией серии PT.

ХАРАКТЕРИСТИКА

- высокая мощность естественной конвекции
- короткое время отклика

РАЗМЕРЫ

ширина	303 мм
высота	80 мм
длина	900–3000 мм
присоединение	G½"

	температура воздуха t_A			
	15	20	22	
средняя температура воды t_w	длина L (мм) 900			
	80	241	215	205
	70	191	167	158
	60	144	122	114
	45	82	63	56
	длина L (мм) 1000			
	80	281	251	240
	70	223	195	184
	60	168	142	133
	45	95	74	66
длина L (мм) 1250				
80	382	341	325	
70	302	264	250	
60	228	193	180	
45	129	100	89	
длина L (мм) 1500				
80	482	431	411	
70	382	334	315	
60	288	244	227	
45	163	126	113	
длина L (мм) 1750				
80	582	521	497	
70	461	403	381	
60	348	295	275	
45	197	153	136	
длина L (мм) 2000				
80	683	611	582	
70	540	473	447	
60	408	346	322	
45	231	179	159	
длина L (мм) 2500				
80	884	790	753	
70	699	612	578	
60	528	448	417	
45	299	232	206	
длина L (мм) 3000				
80	1 085	970	925	
70	858	751	709	
60	648	550	512	
45	367	285	253	



COIL-PT105

ТЕПЛОВАЯ МОЩНОСТЬ Q [Вт]

ТЕПЛОВЫЙ ПОКАЗАТЕЛЬ $m = 1,3691$

	температура воздуха t_A			
	15	20	22	
средняя температура воды t_w	длина L (мм) 900			
	80	311	279	266
	70	248	217	205
	60	188	160	149
	45	108	84	75
	длина L (мм) 1000			
	80	363	325	311
	70	289	254	240
	60	219	187	174
	45	126	98	88
длина L (мм) 1250				
80	493	442	422	
70	392	344	325	
60	298	253	236	
45	171	133	119	
длина L (мм) 1500				
80	622	558	533	
70	495	435	411	
60	376	320	298	
45	216	168	150	
длина L (мм) 1750				
80	752	674	643	
70	598	525	497	
60	455	387	361	
45	261	203	181	
длина L (мм) 2000				
80	882	790	754	
70	702	616	582	
60	533	454	423	
45	306	238	213	
длина L (мм) 2500				
80	1 141	1 023	976	
70	908	797	753	
60	690	587	547	
45	396	308	275	
длина L (мм) 3000				
80	1 401	1 255	1 198	
70	1 114	978	925	
60	847	720	672	
45	486	379	338	



Вариант внутрипольного конвектора серии PT с конструктивной высотой 105 мм.

ХАРАКТЕРИСТИКА

- высокая мощность естественной конвекции
- короткое время отклика

РАЗМЕРЫ

ширина	303 мм
высота	105 мм
длина	900–3000 мм
присоединение	G½"

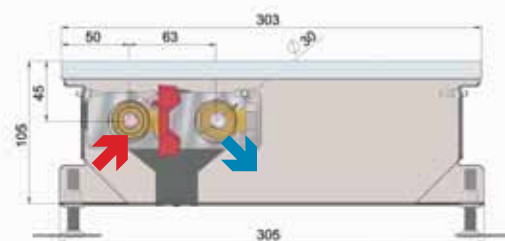

поперечный разрез

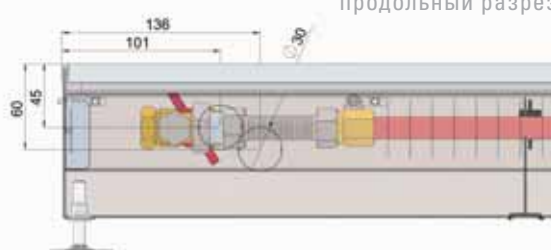

продольный разрез



1|5|7|8|9*66

COIL-PT180

ТЕПЛОВАЯ МОЩНОСТЬ Q [Вт]

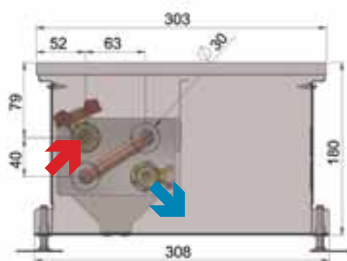
ТЕПЛОВОЙ ПОКАЗАТЕЛЬ $m = 1,4180$ 

поперечный разрез

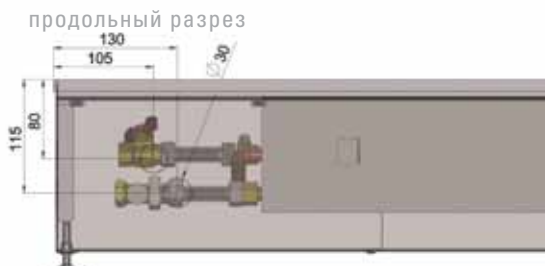

продольный разрез

Один из самых мощных внутрипольных конвекторов серии PT с естественной конвекцией.

ХАРАКТЕРИСТИКА

- высокая мощность естественной конвекции
- короткое время отклика

РАЗМЕРЫ

ширина	303 мм
высота	180 мм
длина	900–3000 мм
присоединение	G½"

	температура воздуха t_A		
	15	20	22
	длина L (мм) 900		
80	486	434	414
70	384	335	316
60	289	244	227
45	162	125	111
	длина L (мм) 1000		
80	567	507	483
70	448	391	369
60	337	285	265
45	190	146	130
	длина L (мм) 1250		
80	770	688	655
70	608	531	501
60	457	387	360
45	257	199	177
	длина L (мм) 1500		
80	973	868	828
70	768	671	633
60	578	489	454
45	325	251	223
	длина L (мм) 1750		
80	1 175	1 049	1 000
70	928	810	765
60	698	591	549
45	393	303	269
	длина L (мм) 2000		
80	1 378	1 230	1 173
70	1 087	950	897
60	818	692	644
45	460	356	316
	длина L (мм) 2500		
80	1 784	1 592	1 517
70	1 407	1 229	1 160
60	1 059	896	833
45	596	460	409
	длина L (мм) 3000		
80	2 189	1 954	1 862
70	1 727	1 509	1 424
60	1 299	1 100	1 022
45	731	565	502

средняя температура воды t_w



COIL-PT300

ТЕПЛОВАЯ МОЩНОСТЬ Q [Вт]

ТЕПЛОВОЙ ПОКАЗАТЕЛЬ $m = 1,3649$

	температура воздуха t_a		
	15	20	22
80	длина L (мм) 900		
	559	501	478
	445	391	369
	338	288	269
	194	152	135
70	длина L (мм) 1000		
	652	584	558
	519	456	431
	395	336	313
	227	177	158
60	длина L (мм) 1250		
	885	793	757
	704	618	585
	536	456	425
	308	240	214
45	длина L (мм) 1500		
	1 117	1 002	957
	890	781	739
	677	576	537
	389	303	271
средняя температура воды t_w	длина L (мм) 1750		
	1 350	1 211	1 156
	1 075	944	893
	817	696	649
	470	366	327
80	длина L (мм) 2000		
	1 583	1 419	1 355
	1 260	1 107	1 047
	958	816	761
	551	430	383
70	длина L (мм) 2500		
	2 049	1 837	1 754
	1 631	1 432	1 354
	1 240	1 056	985
	713	556	496
60	длина L (мм) 3000		
	2 514	2 254	2 152
	2 002	1 758	1 662
	1 522	1 296	1 208
	875	682	609

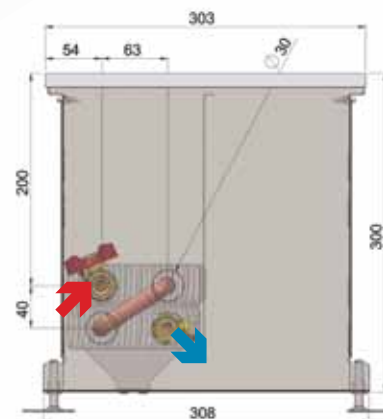

поперечный разрез

Самый мощный внутрипольный конвектор с естественной конвекцией серии PT.

ХАРАКТЕРИСТИКА

- очень высокая мощность естественной конвекции
- короткое время отклика

РАЗМЕРЫ

ширина	303 мм
высота	300 мм
длина	900–3000 мм
присоединение	G½"

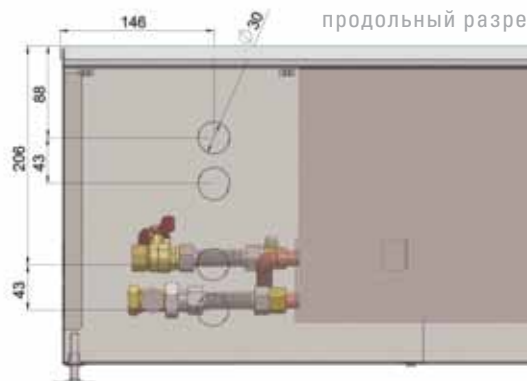

продольный разрез



1|7|9*66

COIL-PO

ТЕПЛОВАЯ МОЩНОСТЬ Q [BT]

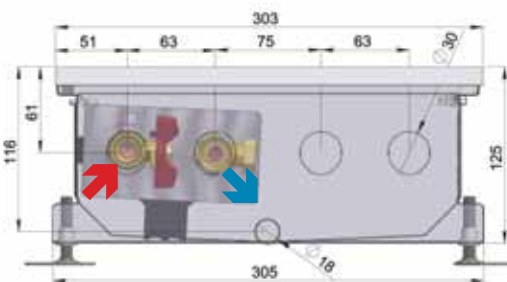
ТЕПЛОВОЙ ПОКАЗАТЕЛЬ $m = 1,4147$ 

поперечный разрез

продольный разрез

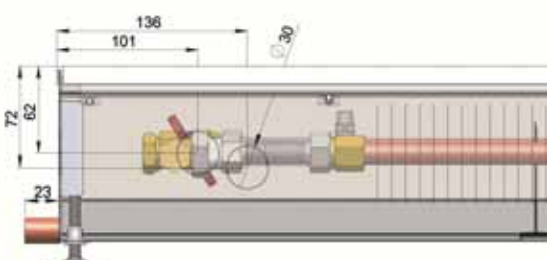

Самый популярный
внутрипольный конвектор
для влажной среды с
естественной конвекцией.

ХАРАКТЕРИСТИКА

- высокая мощность естественной конвекции
- короткое время отклика
- предназначается, главным образом, для установки около бассейнов
- конвектор нельзя устанавливать около бассейнов с соленой или другой агрессивной водой

РАЗМЕРЫ

ширина	303 мм
высота	125 мм
длина	900–3000 мм
присоединение	G½"

	температура воздуха t_A		
	15	20	22
	длина L (мм) 900		
80	372	332	316
70	293	256	242
60	221	187	174
45	124	96	85
	длина L (мм) 1000		
80	434	387	369
70	342	299	282
60	258	218	203
45	145	112	100
	длина L (мм) 1250		
80	589	526	501
70	465	406	383
60	350	296	275
45	197	152	135
	длина L (мм) 1500		
80	743	664	633
70	587	513	484
60	442	374	348
45	249	192	171
	длина L (мм) 1750		
80	898	802	765
70	709	620	585
60	534	452	420
45	301	232	207
	длина L (мм) 2000		
80	1 053	940	896
70	832	727	686
60	626	530	493
45	353	273	242
	длина L (мм) 2500		
80	1 363	1 217	1 160
70	1 076	940	888
60	810	686	638
45	456	353	313
	длина L (мм) 3000		
80	1 673	1 494	1 424
70	1 321	1 154	1 089
60	994	842	783
45	560	433	385

средняя температура воды t_w



COIL-PO4

ТЕПЛОВАЯ МОЩНОСТЬ Q [Вт]

ТЕПЛОТОВАЯ ПОКАЗАТЕЛЬ $m = 1,4497$

	температура воздуха t_a		
	15	20	22
	длина L (мм) 900		
80	461	410	391
70	362	315	297
60	270	228	212
45	150	115	102
	15	20	22
	длина L (мм) 1000		
80	538	479	456
70	422	368	346
60	315	266	247
45	175	135	119
	15	20	22
	длина L (мм) 1250		
80	730	650	619
70	573	499	470
60	428	361	335
45	238	183	162
	15	20	22
	длина L (мм) 1500		
80	922	821	781
70	723	630	594
60	541	456	423
45	300	231	204
	15	20	22
	длина L (мм) 1750		
80	1 114	992	944
70	874	761	718
60	653	551	511
45	363	279	247
	15	20	22
	длина L (мм) 2000		
80	1 306	1 163	1 107
70	1 025	893	841
60	766	646	600
45	426	327	290
	15	20	22
	длина L (мм) 2500		
80	1 690	1 504	1 432
70	1 326	1 155	1 089
60	991	836	776
45	551	423	375
	15	20	22
	длина L (мм) 3000		
80	2 074	1 846	1 758
70	1 628	1 418	1 336
60	1 217	1 026	952
45	676	519	460

средняя температура воды t_w

Самый мощный внутрипольный конвектор для влажной среды с естественной конвекцией.

ХАРАКТЕРИСТИКА

- наивысшая мощность естественной конвекции в серии PO
- короткое время отклика
- предназначается, главным образом, для установки около бассейнов
- конвектор нельзя устанавливать около бассейнов с соленой или другой агрессивной водой

РАЗМЕРЫ

ширина	303 мм
высота	125 мм
длина	900–3000 мм
присоединение	G½"

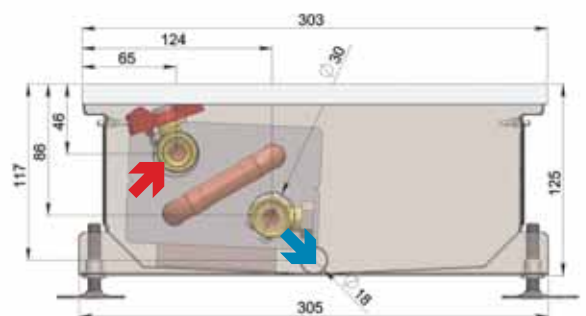
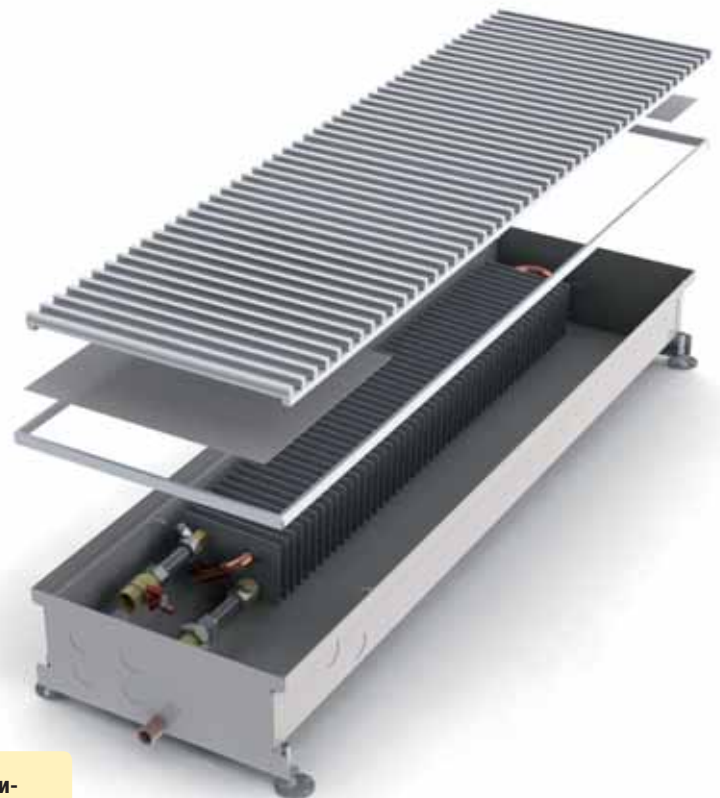

поперечный разрез

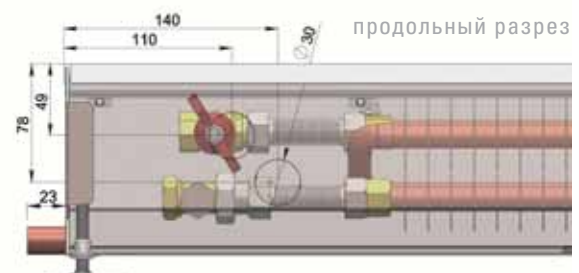

продольный разрез



7|8|9*66

COIL-PMW125

ТЕПЛОВАЯ МОЩНОСТЬ Q [Вт]

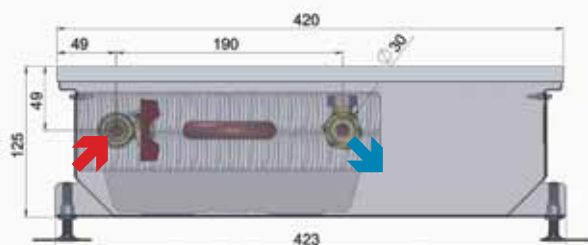
ТЕПЛОВОЙ ПОКАЗАТЕЛЬ $m = 1,4202$ 

поперечный разрез

продольный разрез

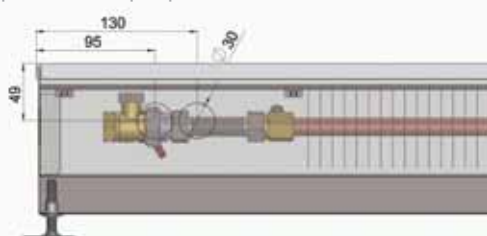

Базовый тип внутрипольного конвектора с естественной конвекцией самой мощной серии PMW.

ХАРАКТЕРИСТИКА

- высокая мощность естественной конвекции
- короткое время отклика

РАЗМЕРЫ

ширина	420 мм
высота	125 мм
длина	900–3000 мм
присоединение	G½"

	температура воздуха t_A		
	15	20	22
	длина L (мм) 900		
80	525	469	447
70	414	362	341
60	311	263	245
45	175	135	120
	длина L (мм) 1000		
80	613	547	521
70	483	422	398
60	363	307	286
45	204	158	140
	длина L (мм) 1250		
80	831	742	707
70	656	573	540
60	493	417	388
45	277	214	190
	длина L (мм) 1500		
80	1 050	937	893
70	828	723	683
60	623	527	490
45	350	270	240
	длина L (мм) 1750		
80	1 269	1 133	1 079
70	1 001	874	825
60	753	637	592
45	423	327	290
	длина L (мм) 2000		
80	1 488	1 328	1 265
70	1 174	1 025	967
60	882	747	694
45	496	383	340
	длина L (мм) 2500		
80	1 925	1 718	1 638
70	1 519	1 326	1 252
60	1 142	966	898
45	642	496	440
	длина L (мм) 3000		
80	2 363	2 109	2 010
70	1 864	1 628	1 536
60	1 402	1 186	1 102
45	788	608	540

средняя температура воды t_w



COIL-PMW90

ТЕПЛОВАЯ МОЩНОСТЬ Q [Вт]

ТЕПЛОВОЙ ПОКАЗАТЕЛЬ $m = 1,4389$

	температура воздуха t_a			
	15	20	22	
средняя температура воды t_w	длина L (мм) 900			
	80	380	338	322
	70	299	260	245
	60	224	189	175
	45	125	96	85
	длина L (мм) 1000			
	80	443	395	376
	70	348	304	286
	60	261	220	205
	45	146	112	99
длина L (мм) 1250				
80	601	536	510	
70	473	412	389	
60	354	299	278	
45	198	152	135	
длина L (мм) 1500				
80	759	677	644	
70	597	520	491	
60	447	378	351	
45	250	192	170	
длина L (мм) 1750				
80	917	818	779	
70	721	629	593	
60	540	456	424	
45	302	232	206	
длина L (мм) 2000				
80	1 076	959	913	
70	846	737	695	
60	634	535	497	
45	354	272	241	
длина L (мм) 2500				
80	1 392	1 240	1 181	
70	1 095	954	900	
60	820	692	643	
45	458	352	312	
длина L (мм) 3000				
80	1 708	1 522	1 450	
70	1 343	1 171	1 104	
60	1 006	849	789	
45	562	432	383	



Наименший тип внутрипольного конвектора с естественной конвекцией самой мощной серии PMW.

ХАРАКТЕРИСТИКА

- высокая мощность естественной конвекции
- короткое время отклика

РАЗМЕРЫ

ширина	420 мм
высота	90 мм
длина	900–3000 мм
присоединение	G½"

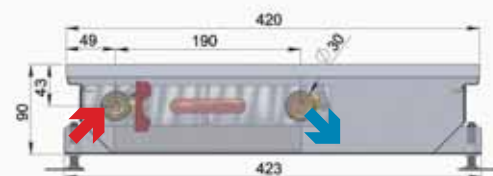

поперечный разрез

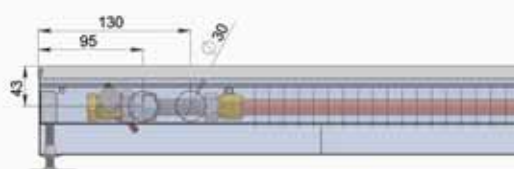

продольный разрез



7|8|9*66

COIL-PMW165

ТЕПЛОВАЯ МОЩНОСТЬ Q [BT]

ТЕПЛОВОЙ ПОКАЗАТЕЛЬ $m = 1,4131$ 

	температура воздуха t_A		
	15	20	22
	длина L (мм) 900		
80	765	683	651
70	604	528	498
60	455	385	358
45	257	198	176
	длина L (мм) 1000		
80	893	797	760
70	705	616	582
60	531	449	418
45	299	231	206
	длина L (мм) 1250		
80	1 211	1 082	1 031
70	957	836	789
60	720	610	567
45	406	314	279
	длина L (мм) 1500		
80	1 530	1 366	1 303
70	1 208	1 056	997
60	910	770	717
45	513	397	352
	длина L (мм) 1750		
80	1 849	1 651	1 574
70	1 460	1 276	1 205
60	1 100	931	866
45	620	479	426
	длина L (мм) 2000		
80	2 168	1 936	1 845
70	1 712	1 496	1 412
60	1 289	1 092	1 015
45	727	562	499
	длина L (мм) 2500		
80	2 805	2 505	2 388
70	2 215	1 936	1 828
60	1 668	1 413	1 314
45	941	727	646
	длина L (мм) 3000		
80	3 443	3 075	2 931
70	2 719	2 376	2 243
60	2 048	1 734	1 612
45	1 155	892	793

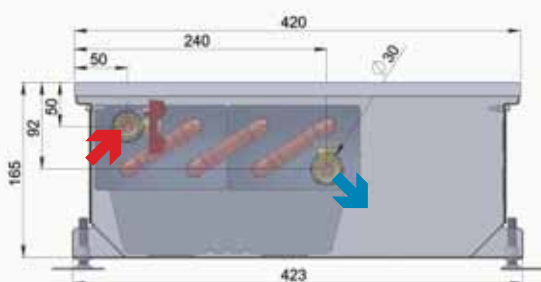
средняя температура воды t_w 

поперечный разрез

продольный разрез

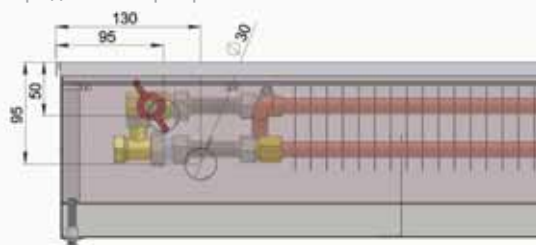

Мощный внутрипольный конвектор с естественной конвекцией самой мощной серии PMW.

ХАРАКТЕРИСТИКА

- высокая мощность естественной конвекции
- короткое время отклика

РАЗМЕРЫ

ширина	420 мм
высота	165 мм
длина	900–3000 мм
присоединение	G½"



COIL-PMW205

ТЕПЛОВАЯ МОЩНОСТЬ Q [Вт]

ТЕПЛОВОЙ ПОКАЗАТЕЛЬ $m = 1,4624$

	температура воздуха t_a		
	15	20	22
80	длина L (мм) 900		
	827	735	700
	70	647	563
	60	483	406
	45	267	204
70	длина L (мм) 1000		
	964	858	816
	755	657	619
	60	563	474
	45	311	238
60	длина L (мм) 1250		
	1 309	1 164	1 108
	1 025	892	840
	60	764	643
	45	422	324
45	длина L (мм) 1500		
	1 653	1 470	1 399
	1 295	1 126	1 061
	60	965	813
	45	534	409
30	длина L (мм) 1750		
	1 997	1 777	1 691
	1 565	1 361	1 282
	60	1 167	982
	45	645	494
20	длина L (мм) 2000		
	2 342	2 083	1 982
	1 834	1 596	1 503
	60	1 368	1 151
	45	756	579
15	длина L (мм) 2500		
	3 031	2 696	2 565
	2 374	2 065	1 945
	60	1 770	1 490
	45	978	749
10	длина L (мм) 3000		
	3 719	3 309	3 149
	2 913	2 534	2 387
	60	2 172	1 829
	45	1 201	920

средняя температура воды t_w



Очень мощный внутри-польный конвектор с естественной конвекцией самой мощной серии PMW.

ХАРАКТЕРИСТИКА

- очень высокая мощность естественной конвекции
- короткое время отклика

РАЗМЕРЫ

ширина	420 мм
высота	205 мм
длина	900–3000 мм
присоединение	G½"

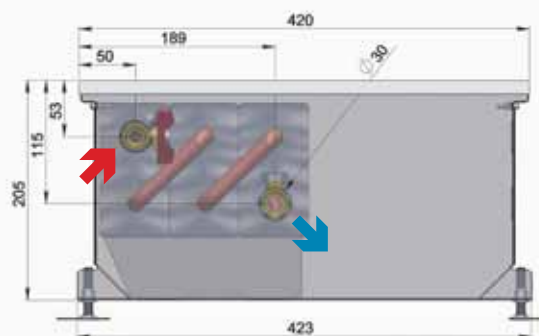

поперечный разрез

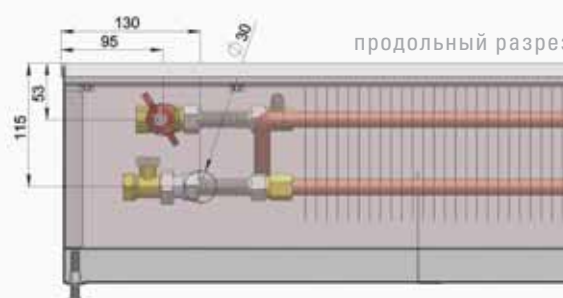

продольный разрез

Почему конвектор MINIV?

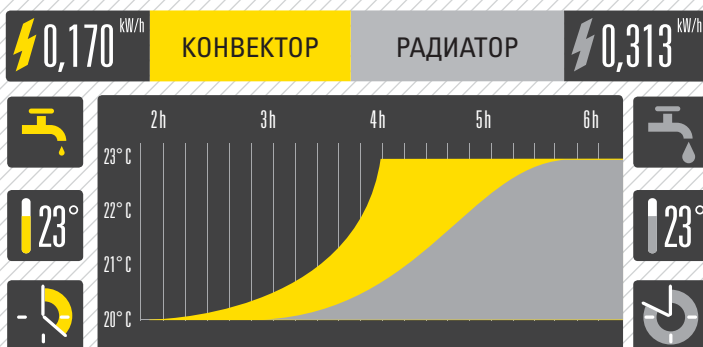

В отличие от радиатора конвектор обеспечивает экономию энергии и высокую динамику отопления/доохлаждения.

Конвекторы MINIV

- экономят место в интерьере и подчеркивают дизайн
- приносят Вам экономию энергии, большую динамику отопления/доохлаждения с низким объемом нагретой/охлажденной воды
- изготовлены из высококачественных материалов, что позволяет предоставить 10-летнюю гарантию на ванну и теплообменник конвектора
- благодаря производству нестандартных размеров удовлетворяют самым претенциозным требованиям

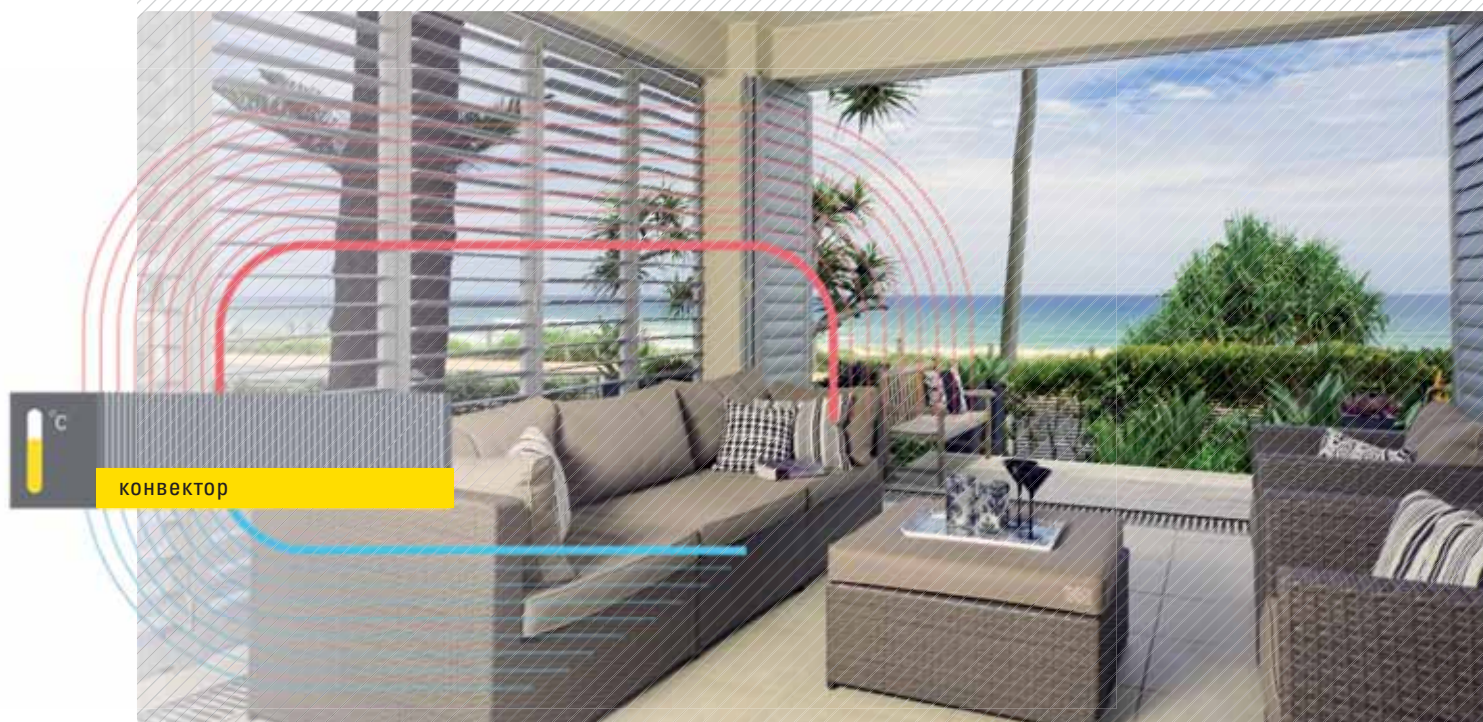

COIL-KT

ЭЛЕКТРОПИТАНИЕ ВЕНТИЛЯТОРОВ

ТЕПЛОВОЙ ПОКАЗАТЕЛЬ $m = 1,012688$

длина	подводимая мощность
900	12 ВА
1000	12 ВА
1250	24 ВА
1500	24 ВА
1750	24 ВА
2000	36 ВА
2500	48 ВА
3000	48 ВА



Базовый и самый популярный внутрипольный конвектор с вентилятором серии КТ/МТ.

ХАРАКТЕРИСТИКА

- высокая отопительная мощность принудительной конвекции
- быстро реагирующий отопительный элемент
- отапливает даже при выключенном вентиляторе
- низкий расход ЭЛЕКТРОПИТАНИЕ
- безопасное напряжение 12 В постоянного тока
- простота управления

РАЗМЕРЫ

ширина	303 мм
высота	125 мм
длина	900-3000 мм
присоединение	G½"

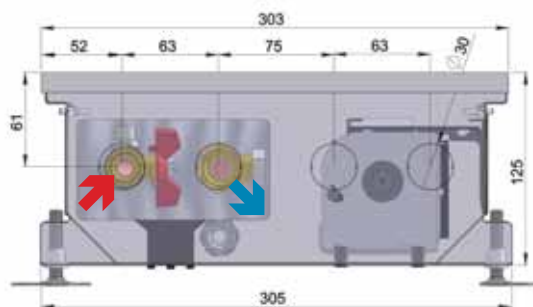

поперечный разрез

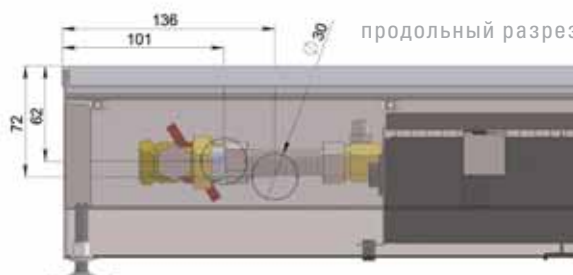

продольный разрез



1|5|7|8|9*66

ТЕПЛОВАЯ МОЩНОСТЬ Q [Вт]

	1 степень минимальное ч.о.			2 степень среднее ч.о.			3 степень максимальное ч.о.					
	температура воздуха t_A			температура воздуха t_A			температура воздуха t_A					
	15	20	22	15	20	22	15	20	22			
	длина L (мм)		900	длина L (мм)		900	длина L (мм)		900			
средняя температура воды t_w	80	1 161	1 070	1 034	80	1 268	1 169	1 129	80	1 414	1 304	1 260
	70	980	890	854	70	1 070	972	933	70	1 194	1 084	1 040
	60	800	710	674	60	874	775	736	60	974	865	821
	45	530	441	405	45	579	482	443	45	646	537	494
		15	20	22		15	20	22		15	20	22
		длина L (мм)		1000	длина L (мм)		1000	длина L (мм)		1000		
	80	1 354	1 249	1 206	80	1 479	1 364	1 318	80	1 649	1 521	1 469
	70	1 143	1 038	996	70	1 249	1 134	1 088	70	1 392	1 264	1 213
	60	933	828	786	60	1 019	905	859	60	1 136	1 009	958
	45	619	514	473	45	676	562	516	45	754	627	576
		15	20	22		15	20	22		15	20	22
		длина L (мм)		1250	длина L (мм)		1250	длина L (мм)		1250		
80	1 837	1 694	1 637	80	2 007	1 851	1 788	80	2 238	2 064	1 994	
70	1 551	1 409	1 352	70	1 695	1 539	1 476	70	1 890	1 716	1 646	
60	1 266	1 124	1 067	60	1 383	1 228	1 165	60	1 542	1 369	1 300	
45	840	698	642	45	917	763	701	45	1 023	850	782	
	15	20	22		15	20	22		15	20	22	
	длина L (мм)		1500	длина L (мм)		1500	длина L (мм)		1500			
80	2 321	2 140	2 068	80	2 535	2 338	2 259	80	2 827	2 607	2 519	
70	1 960	1 779	1 707	70	2 141	1 944	1 865	70	2 387	2 167	2 080	
60	1 599	1 420	1 348	60	1 747	1 551	1 472	60	1 948	1 729	1 642	
45	1 061	882	811	45	1 159	963	885	45	1 292	1 074	987	
	15	20	22		15	20	22		15	20	22	
	длина L (мм)		1750	длина L (мм)		1750	длина L (мм)		1750			
80	2 805	2 586	2 499	80	3 063	2 825	2 730	80	3 416	3 150	3 044	
70	2 368	2 150	2 063	70	2 587	2 349	2 254	70	2 884	2 619	2 513	
60	1 933	1 715	1 628	60	2 111	1 874	1 779	60	2 354	2 089	1 984	
45	1 282	1 066	979	45	1 400	1 164	1 070	45	1 561	1 298	1 193	
	15	20	22		15	20	22		15	20	22	
	длина L (мм)		2000	длина L (мм)		2000	длина L (мм)		2000			
80	3 288	3 032	2 930	80	3 592	3 312	3 200	80	4 005	3 693	3 569	
70	2 776	2 521	2 419	70	3 033	2 754	2 642	70	3 382	3 071	2 946	
60	2 266	2 011	1 909	60	2 475	2 197	2 085	60	2 760	2 450	2 326	
45	1 503	1 249	1 148	45	1 641	1 365	1 254	45	1 830	1 522	1 399	
	15	20	22		15	20	22		15	20	22	
	длина L (мм)		2500	длина L (мм)		2500	длина L (мм)		2500			
80	4 255	3 924	3 791	80	4 648	4 286	4 141	80	5 183	4 780	4 618	
70	3 593	3 262	3 130	70	3 925	3 563	3 419	70	4 376	3 974	3 813	
60	2 932	2 602	2 471	60	3 203	2 843	2 699	60	3 572	3 170	3 010	
45	1 945	1 617	1 486	45	2 124	1 766	1 623	45	2 369	1 969	1 810	
	15	20	22		15	20	22		15	20	22	
	длина L (мм)		3000	длина L (мм)		3000	длина L (мм)		3000			
80	5 222	4 816	4 653	80	5 704	5 260	5 083	80	6 361	5 866	5 668	
70	4 409	4 004	3 842	70	4 817	4 373	4 196	70	5 371	4 877	4 679	
60	3 599	3 194	3 032	60	3 931	3 489	3 312	60	4 383	3 890	3 694	
45	2 387	1 984	1 824	45	2 607	2 168	1 992	45	2 907	2 417	2 221	

COIL-MT

ЭЛЕКТРОПИТАНИЕ ВЕНТИЛЯТОРОВ

ТЕПЛОВОЙ ПОКАЗАТЕЛЬ $m = 1,0435$

длина	подводимая мощность
900	12 ВА
1000	12 ВА
1250	24 ВА
1500	24 ВА
1750	24 ВА
2000	36 ВА
2500	48 ВА
3000	48 ВА



Самый мощный внутри-польный конвектор с вентилятором серии КТ/МТ.

ХАРАКТЕРИСТИКА

- очень высокая отопительная мощность принудительной конвекции
- быстро реагирующий отопительный элемент
- отапливает даже при выключенном вентиляторе
- низкий расход ЭЛЕКТРОПИТАНИЕ
- безопасное напряжение 12 В постоянного тока
- простота управления

РАЗМЕРЫ

ширина	303 мм
высота	125 мм
длина	900–3000 мм
присоединение	G½"

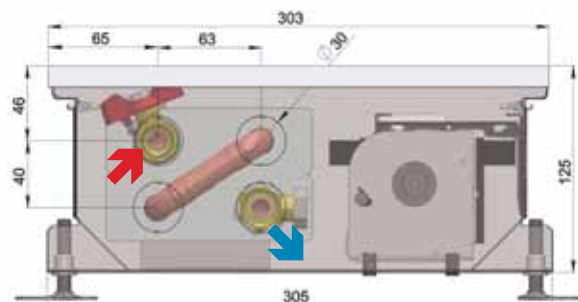

поперечный разрез

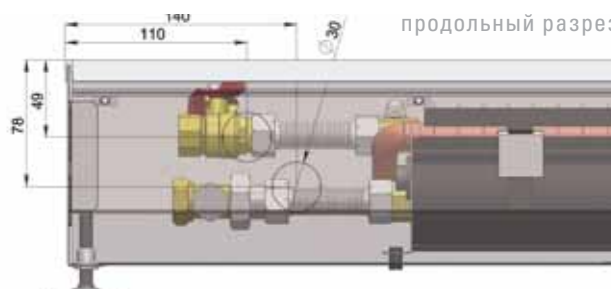

продольный разрез



1|5|7|8|9*66

ТЕПЛОВАЯ МОЩНОСТЬ Q [Вт]

	1 степень минимальное ч.о.				2 степень среднее ч.о.				3 степень максимальное ч.о.				
	температура воздуха t_A				температура воздуха t_A				температура воздуха t_A				
	15	20	22		15	20	22		15	20	22		
	длина L (мм)		900	длина L (мм)		900	длина L (мм)		900				
средняя температура воды t_w	80	1 499	1 379	1 331	80	1 571	1 445	1 395	80	1 718	1 580	1 525	
		70	1 259	1 140	1 092	70	1 320	1 195	1 145	70	1 443	1 307	1 252
		60	1 021	903	856	60	1 071	947	897	60	1 170	1 035	981
		45	669	553	507	45	701	580	531	45	767	634	581
		15	20	22		15	20	22		15	20	22	
		длина L (мм)		1000	длина L (мм)		1000	длина L (мм)		1000			
	80	1 749	1 609	1 553	80	1 833	1 686	1 628	80	2 004	1 844	1 780	
		70	1 469	1 330	1 275	70	1 540	1 394	1 336	70	1 684	1 524	1 461
		60	1 192	1 054	999	60	1 249	1 105	1 047	60	1 366	1 208	1 145
		45	780	645	591	45	818	676	620	45	894	739	678
		15	20	22		15	20	22		15	20	22	
		длина L (мм)		1250	длина L (мм)		1250	длина L (мм)		1250			
80	2 373	2 183	2 107	80	2 488	2 289	2 209	80	2 720	2 502	2 415		
	70	1 994	1 805	1 730	70	2 090	1 892	1 813	70	2 285	2 069	1 982	
	60	1 617	1 430	1 356	60	1 695	1 499	1 421	60	1 853	1 639	1 553	
	45	1 059	876	803	45	1 110	918	841	45	1 214	1 004	920	
	15	20	22		15	20	22		15	20	22		
	длина L (мм)		1500	длина L (мм)		1500	длина L (мм)		1500				
80	2 998	2 758	2 662	80	3 143	2 891	2 790	80	3 436	3 161	3 051		
	70	2 518	2 280	2 185	70	2 640	2 390	2 290	70	2 886	2 613	2 504	
	60	2 043	1 806	1 712	60	2 141	1 894	1 795	60	2 341	2 070	1 962	
	45	1 338	1 106	1 014	45	1 402	1 160	1 063	45	1 533	1 268	1 162	
	15	20	22		15	20	22		15	20	22		
	длина L (мм)		1750	длина L (мм)		1750	длина L (мм)		1750				
80	3 623	3 332	3 216	80	3 797	3 493	3 372	80	4 152	3 819	3 686		
	70	3 043	2 755	2 640	70	3 190	2 888	2 767	70	3 488	3 157	3 026	
	60	2 468	2 183	2 069	60	2 587	2 288	2 169	60	2 829	2 502	2 371	
	45	1 617	1 337	1 225	45	1 695	1 401	1 284	45	1 853	1 532	1 404	
	15	20	22		15	20	22		15	20	22		
	длина L (мм)		2000	длина L (мм)		2000	длина L (мм)		2000				
80	4 247	3 907	3 771	80	4 452	4 095	3 953	80	4 868	4 477	4 322		
	70	3 568	3 230	3 095	70	3 740	3 386	3 245	70	4 089	3 702	3 547	
	60	2 894	2 559	2 426	60	3 033	2 683	2 543	60	3 316	2 933	2 780	
	45	1 895	1 567	1 436	45	1 987	1 643	1 506	45	2 172	1 796	1 646	
	15	20	22		15	20	22		15	20	22		
	длина L (мм)		2500	длина L (мм)		2500	длина L (мм)		2500				
80	5 496	5 056	4 880	80	5 762	5 300	5 116	80	6 299	5 794	5 593		
	70	4 617	4 180	4 006	70	4 840	4 382	4 199	70	5 291	4 791	4 591	
	60	3 745	3 312	3 139	60	3 925	3 471	3 291	60	4 292	3 795	3 598	
	45	2 453	2 028	1 859	45	2 571	2 126	1 949	45	2 811	2 324	2 130	
	15	20	22		15	20	22		15	20	22		
	длина L (мм)		3000	длина L (мм)		3000	длина L (мм)		3000				
80	6 746	6 205	5 989	80	7 071	6 504	6 278	80	7 731	7 111	6 864		
	70	5 666	5 130	4 916	70	5 940	5 378	5 153	70	6 494	5 879	5 634	
	60	4 596	4 064	3 853	60	4 818	4 260	4 038	60	5 267	4 658	4 415	
	45	3 010	2 489	2 281	45	3 156	2 609	2 391	45	3 450	2 852	2 615	
	15	20	22		15	20	22		15	20	22		

COIL-KT110

ЭЛЕКТРОПИТАНИЕ ВЕНТИЛЯТОРОВ

ТЕПЛОВОЙ ПОКАЗАТЕЛЬ $m = 1,0543$

длина	подводимая мощность
900	12 ВА
1000	12 ВА
1250	24 ВА
1500	24 ВА
1750	24 ВА
2000	36 ВА
2500	48 ВА
3000	48 ВА



Самый низкий внутри-польный конвектор с вентилятором серии КТ/МТ.

ХАРАКТЕРИСТИКА

- высокая отопительная мощность принудительной конвекции
- быстро реагирующий отопительный элемент
- отапливает даже при выключенном вентиляторе
- низкий расход ЭЛЕКТРОПИТАНИЕ
- безопасное напряжение 12 В постоянного тока
- простота управления

РАЗМЕРЫ

ширина	303 мм
высота	110 мм
длина	900-3000 мм
присоединение	G½"

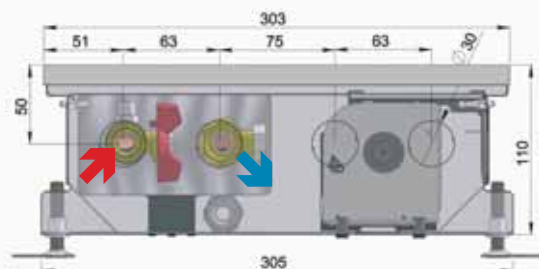

поперечный разрез

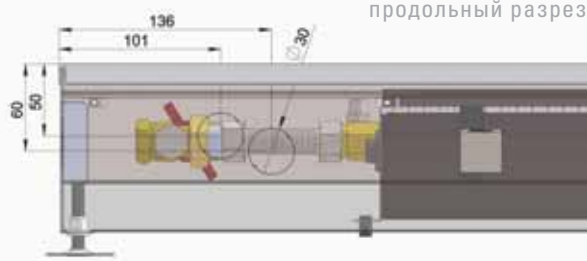

продольный разрез



1|5|7|8|9*66

ТЕПЛОВАЯ МОЩНОСТЬ Q [Вт]

	1 степень минимальное ч.о.				2 степень среднее ч.о.				3 степень максимальное ч.о.			
	температура воздуха t_A				температура воздуха t_A				температура воздуха t_A			
	15	20	22		15	20	22		15	20	22	
	длина L (мм)				длина L (мм)				длина L (мм)			
	900				900				900			
80	958	881	850	80	1 049	964	930	80	1 182	1 086	1 048	
	804	727	696	70	880	796	762	70	991	896	858	
	650	574	544	60	712	629	596	60	802	708	671	
	424	350	320	45	464	383	351	45	523	432	395	
	15	20	22		15	20	22		15	20	22	
	длина L (мм)				длина L (мм)				длина L (мм)			
	1000				1000				1000			
80	1 118	1 028	991	80	1 224	1 125	1 086	80	1 379	1 267	1 223	
	937	848	812	70	1 026	928	889	70	1 156	1 046	1 002	
	759	670	635	60	831	734	695	60	936	826	783	
	495	408	374	45	542	447	409	45	610	503	461	
	15	20	22		15	20	22		15	20	22	
	длина L (мм)				длина L (мм)				длина L (мм)			
	1250				1250				1250			
80	1 517	1 394	1 346	80	1 661	1 527	1 473	80	1 871	1 720	1 659	
	1 272	1 151	1 102	70	1 393	1 260	1 207	70	1 569	1 419	1 359	
	1 030	909	862	60	1 127	996	943	60	1 270	1 122	1 062	
	671	554	507	45	735	607	556	45	828	683	626	
	15	20	22		15	20	22		15	20	22	
	длина L (мм)				длина L (мм)				длина L (мм)			
	1500				1500				1500			
80	1 917	1 761	1 700	80	2 098	1 929	1 861	80	2 364	2 172	2 096	
	1 607	1 453	1 392	70	1 760	1 591	1 524	70	1 982	1 792	1 717	
	1 301	1 149	1 088	60	1 424	1 258	1 192	60	1 604	1 417	1 342	
	848	700	641	45	929	766	702	45	1 046	863	790	
	15	20	22		15	20	22		15	20	22	
	длина L (мм)				длина L (мм)				длина L (мм)			
	1750				1750				1750			
80	2 316	2 128	2 054	80	2 536	2 330	2 249	80	2 856	2 625	2 533	
	1 942	1 756	1 682	70	2 126	1 923	1 842	70	2 395	2 166	2 075	
	1 572	1 388	1 315	60	1 721	1 520	1 440	60	1 938	1 712	1 622	
	1 025	846	774	45	1 122	926	848	45	1 264	1 043	955	
	15	20	22		15	20	22		15	20	22	
	длина L (мм)				длина L (мм)				длина L (мм)			
	2000				2000				2000			
80	2 715	2 495	2 408	80	2 973	2 732	2 636	80	3 348	3 077	2 969	
	2 277	2 059	1 972	70	2 493	2 254	2 159	70	2 808	2 539	2 432	
	1 843	1 627	1 542	60	2 017	1 782	1 688	60	2 272	2 007	1 901	
	1 202	991	908	45	1 316	1 086	994	45	1 482	1 223	1 120	
	15	20	22		15	20	22		15	20	22	
	длина L (мм)				длина L (мм)				длина L (мм)			
	2500				2500				2500			
80	3 514	3 229	3 116	80	3 847	3 536	3 412	80	4 333	3 982	3 843	
	2 946	2 665	2 552	70	3 226	2 917	2 795	70	3 633	3 286	3 148	
	2 384	2 106	1 995	60	2 611	2 306	2 184	60	2 941	2 597	2 460	
	1 555	1 283	1 175	45	1 703	1 405	1 287	45	1 918	1 582	1 449	
	15	20	22		15	20	22		15	20	22	
	длина L (мм)				длина L (мм)				длина L (мм)			
	3000				3000				3000			
80	4 312	3 963	3 824	80	4 721	4 339	4 187	80	5 318	4 888	4 716	
	3 616	3 270	3 132	70	3 959	3 581	3 430	70	4 459	4 033	3 863	
	2 926	2 585	2 449	60	3 204	2 830	2 681	60	3 609	3 187	3 020	
	1 908	1 575	1 442	45	2 090	1 724	1 579	45	2 354	1 942	1 779	

средняя температура воды t_w

COIL-KO

ЭЛЕКТРОПИТАНИЕ ВЕНТИЛЯТОРОВ

длина	подводимая мощность
900	32 ВА
1000	37 ВА
1250	37 ВА
1500	64 ВА
1750	74 ВА
2000	74 ВА
2500	106 ВА
3000	111 ВА

АС
ДВИГАТЕЛЬ

ТЕПЛОВОЙ ПОКАЗАТЕЛЬ $m = 1,012688$



Самый популярный внутрипольный конвектор с вентилятором для интерьеров с влажной средой.

ХАРАКТЕРИСТИКА

- высокая отопительная мощность принудительной конвекции
- быстро реагирующий отопительный элемент
- отапливает даже при выключенном вентиляторе
- безопасное напряжение 12 В переменного тока
- предназначается, главным образом, для установки около бассейнов
- простота управления

РАЗМЕРЫ

ширина	303 мм
высота	125 мм
длина	900-3000 мм
присоединение	G½"

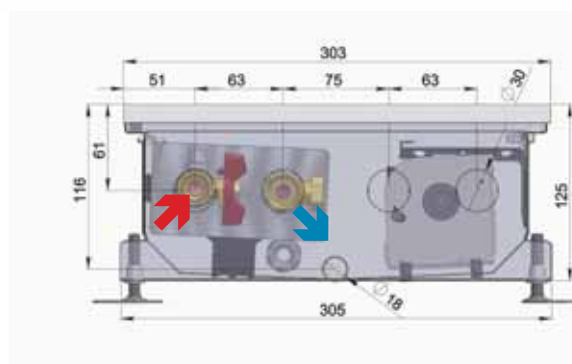

поперечный разрез

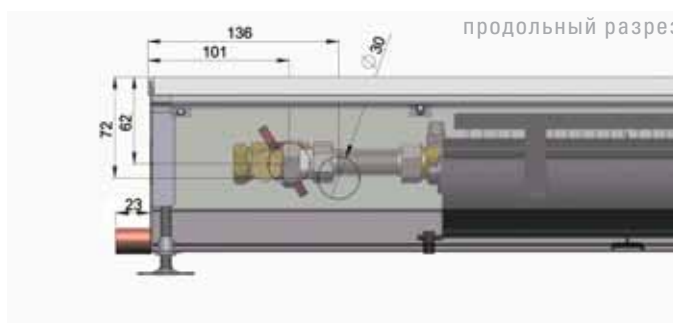

продольный разрез



1|7|9*66

ТЕПЛОВАЯ МОЩНОСТЬ Q [Вт]

	1 степень минимальное ч.о.			2 степень среднее ч.о.			3 степень максимальное ч.о.					
	температура воздуха t_A			температура воздуха t_A			температура воздуха t_A					
	15	20	22	15	20	22	15	20	22			
	длина L (мм) 900			длина L (мм) 900			длина L (мм) 900					
80	1 161	1 070	1 034	80	1 268	1 169	1 129	80	1 414	1 304	1 260	
	70	980	890	854	70	1 070	972	933	70	1 194	1 084	1 040
	60	800	710	674	60	874	775	736	60	974	865	821
	45	530	441	405	45	579	482	443	45	646	537	494
	15	20	22		15	20	22		15	20	22	
	длина L (мм) 1000			длина L (мм) 1000			длина L (мм) 1000					
80	1 354	1 249	1 206	80	1 479	1 364	1 318	80	1 649	1 521	1 469	
	70	1 143	1 038	996	70	1 249	1 134	1 088	70	1 392	1 264	1 213
	60	933	828	786	60	1 019	905	859	60	1 136	1 009	958
	45	619	514	473	45	676	562	516	45	754	627	576
	15	20	22		15	20	22		15	20	22	
	длина L (мм) 1250			длина L (мм) 1250			длина L (мм) 1250					
80	1 837	1 694	1 637	80	2 007	1 851	1 788	80	2 238	2 064	1 994	
	70	1 551	1 409	1 352	70	1 695	1 539	1 476	70	1 890	1 716	1 646
	60	1 266	1 124	1 067	60	1 383	1 228	1 165	60	1 542	1 369	1 300
	45	840	698	642	45	917	763	701	45	1 023	850	782
	15	20	22		15	20	22		15	20	22	
	длина L (мм) 1500			длина L (мм) 1500			длина L (мм) 1500					
80	2 321	2 140	2 068	80	2 535	2 338	2 259	80	2 827	2 607	2 519	
	70	1 960	1 779	1 707	70	2 141	1 944	1 865	70	2 387	2 167	2 080
	60	1 599	1 420	1 348	60	1 747	1 551	1 472	60	1 948	1 729	1 642
	45	1 061	882	811	45	1 159	963	885	45	1 292	1 074	987
	15	20	22		15	20	22		15	20	22	
	длина L (мм) 1750			длина L (мм) 1750			длина L (мм) 1750					
80	2 805	2 586	2 499	80	3 063	2 825	2 730	80	3 416	3 150	3 044	
	70	2 368	2 150	2 063	70	2 587	2 349	2 254	70	2 884	2 619	2 513
	60	1 933	1 715	1 628	60	2 111	1 874	1 779	60	2 354	2 089	1 984
	45	1 282	1 066	979	45	1 400	1 164	1 070	45	1 561	1 298	1 193
	15	20	22		15	20	22		15	20	22	
	длина L (мм) 2000			длина L (мм) 2000			длина L (мм) 2000					
80	3 288	3 032	2 930	80	3 592	3 312	3 200	80	4 005	3 693	3 569	
	70	2 776	2 521	2 419	70	3 033	2 754	2 642	70	3 382	3 071	2 946
	60	2 266	2 011	1 909	60	2 475	2 197	2 085	60	2 760	2 450	2 326
	45	1 503	1 249	1 148	45	1 641	1 365	1 254	45	1 830	1 522	1 399
	15	20	22		15	20	22		15	20	22	
	длина L (мм) 2500			длина L (мм) 2500			длина L (мм) 2500					
80	4 255	3 924	3 791	80	4 648	4 286	4 141	80	5 183	4 780	4 618	
	70	3 593	3 262	3 130	70	3 925	3 563	3 419	70	4 376	3 974	3 813
	60	2 932	2 602	2 471	60	3 203	2 843	2 699	60	3 572	3 170	3 010
	45	1 945	1 617	1 486	45	2 124	1 766	1 623	45	2 369	1 969	1 810
	15	20	22		15	20	22		15	20	22	
	длина L (мм) 3000			длина L (мм) 3000			длина L (мм) 3000					
80	5 222	4 816	4 653	80	5 704	5 260	5 083	80	6 361	5 866	5 668	
	70	4 409	4 004	3 842	70	4 817	4 373	4 196	70	5 371	4 877	4 679
	60	3 599	3 194	3 032	60	3 931	3 489	3 312	60	4 383	3 890	3 694
	45	2 387	1 984	1 824	45	2 607	2 168	1 992	45	2 907	2 417	2 221
	15	20	22		15	20	22		15	20	22	

средняя температура воды t_w

COIL-MO

ЭЛЕКТРОПИТАНИЕ ВЕНТИЛЯТОРОВ

длина	подводимая мощность
900	32 ВА
1000	37 ВА
1250	37 ВА
1500	64 ВА
1750	74 ВА
2000	74 ВА
2500	106 ВА
3000	111 ВА

АС
ДВИГАТЕЛЬ

ТЕПЛОВЫЙ ПОКАЗАТЕЛЬ $m = 1,0435$



Самый мощный внутри-
польный конвектор с вен-
тилятором для интерье-
ров с влажной средой.

ХАРАКТЕРИСТИКА

- очень высокая отопительная мощность принудительной конвекции
- быстро реагирующий отопительный элемент
- отапливает даже при выключенном вентиляторе
- безопасное напряжение 12 В переменного тока
- предназначается, главным образом, для установки около бассейнов
- простота управления

Конвектор нельзя
устанавливать около
бассейнов с соленой или
другой агрессивной водой.

РАЗМЕРЫ

ширина	303 мм
высота	125 мм
длина	900–3000 мм
присоединение	G½"

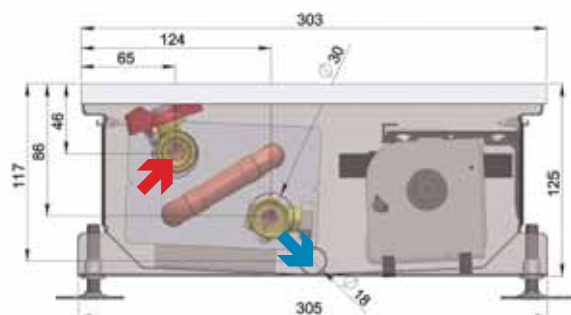

поперечный разрез

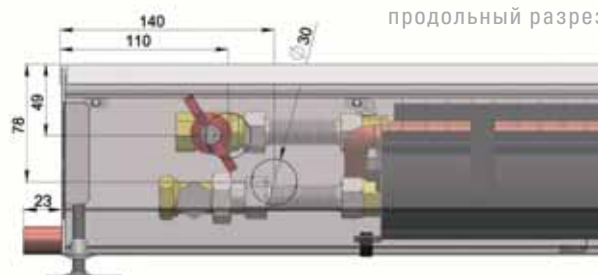

продольный разрез



1|7|9*66

ТЕПЛОВАЯ МОЩНОСТЬ Q [Вт]

	1 степень минимальное ч.о.			2 степень среднее ч.о.			3 степень максимальное ч.о.					
	температура воздуха t_A			температура воздуха t_A			температура воздуха t_A					
	15	20	22	15	20	22	15	20	22			
	длина L (мм)		900	длина L (мм)		900	длина L (мм)		900			
средняя температура воды t_w	80	1 499	1 379	1 331	80	1 571	1 445	1 395	80	1 718	1 580	1 525
	70	1 259	1 140	1 092	70	1 320	1 195	1 145	70	1 443	1 307	1 252
	60	1 021	903	856	60	1 071	947	897	60	1 170	1 035	981
	45	669	553	507	45	701	580	531	45	767	634	581
		15	20	22		15	20	22		15	20	22
		длина L (мм)		1000	длина L (мм)		1000	длина L (мм)		1000		
	80	1 749	1 609	1 553	80	1 833	1 686	1 628	80	2 004	1 844	1 780
	70	1 469	1 330	1 275	70	1 540	1 394	1 336	70	1 684	1 524	1 461
	60	1 192	1 054	999	60	1 249	1 105	1 047	60	1 366	1 208	1 145
	45	780	645	591	45	818	676	620	45	894	739	678
		15	20	22		15	20	22		15	20	22
		длина L (мм)		1250	длина L (мм)		1250	длина L (мм)		1250		
80	2 373	2 183	2 107	80	2 488	2 289	2 209	80	2 720	2 502	2 415	
70	1 994	1 805	1 730	70	2 090	1 892	1 813	70	2 285	2 069	1 982	
60	1 617	1 430	1 356	60	1 695	1 499	1 421	60	1 853	1 639	1 553	
45	1 059	876	803	45	1 110	918	841	45	1 214	1 004	920	
	15	20	22		15	20	22		15	20	22	
	длина L (мм)		1500	длина L (мм)		1500	длина L (мм)		1500			
80	2 998	2 758	2 662	80	3 143	2 891	2 790	80	3 436	3 161	3 051	
70	2 518	2 280	2 185	70	2 640	2 390	2 290	70	2 886	2 613	2 504	
60	2 043	1 806	1 712	60	2 141	1 894	1 795	60	2 341	2 070	1 962	
45	1 338	1 106	1 014	45	1 402	1 160	1 063	45	1 533	1 268	1 162	
	15	20	22		15	20	22		15	20	22	
	длина L (мм)		1750	длина L (мм)		1750	длина L (мм)		1750			
80	3 623	3 332	3 216	80	3 797	3 493	3 372	80	4 152	3 819	3 686	
70	3 043	2 755	2 640	70	3 190	2 888	2 767	70	3 488	3 157	3 026	
60	2 468	2 183	2 069	60	2 587	2 288	2 169	60	2 829	2 502	2 371	
45	1 617	1 337	1 225	45	1 695	1 401	1 284	45	1 853	1 532	1 404	
	15	20	22		15	20	22		15	20	22	
	длина L (мм)		2000	длина L (мм)		2000	длина L (мм)		2000			
80	4 247	3 907	3 771	80	4 452	4 095	3 953	80	4 868	4 477	4 322	
70	3 568	3 230	3 095	70	3 740	3 386	3 245	70	4 089	3 702	3 547	
60	2 894	2 559	2 426	60	3 033	2 683	2 543	60	3 316	2 933	2 780	
45	1 895	1 567	1 436	45	1 987	1 643	1 506	45	2 172	1 796	1 646	
	15	20	22		15	20	22		15	20	22	
	длина L (мм)		2500	длина L (мм)		2500	длина L (мм)		2500			
80	5 496	5 056	4 880	80	5 762	5 300	5 116	80	6 299	5 794	5 593	
70	4 617	4 180	4 006	70	4 840	4 382	4 199	70	5 291	4 791	4 591	
60	3 745	3 312	3 139	60	3 925	3 471	3 291	60	4 292	3 795	3 598	
45	2 453	2 028	1 859	45	2 571	2 126	1 949	45	2 811	2 324	2 130	
	15	20	22		15	20	22		15	20	22	
	длина L (мм)		3000	длина L (мм)		3000	длина L (мм)		3000			
80	6 746	6 205	5 989	80	7 071	6 504	6 278	80	7 731	7 111	6 864	
70	5 666	5 130	4 916	70	5 940	5 378	5 153	70	6 494	5 879	5 634	
60	4 596	4 064	3 853	60	4 818	4 260	4 038	60	5 267	4 658	4 415	
45	3 010	2 489	2 281	45	3 156	2 609	2 391	45	3 450	2 852	2 615	

COIL-KTO

ЭЛЕКТРОПИТАНИЕ ВЕНТИЛЯТОРОВ

длина	подводимая мощность
900	4 ВА
1000	4 ВА
1250	8 ВА
1500	8 ВА
1750	8 ВА
2000	12 ВА
2500	12 ВА
3000	16 ВА



ТЕПЛОВОЙ ПОКАЗАТЕЛЬ $m = 1,107577$



Самый узкий внутрипольный конвектор с вентилятором компании "MINIB".

ХАРАКТЕРИСТИКА

- высокая отопительная мощность принудительной конвекции
- быстро реагирующий отопительный элемент
- отапливает даже при выключенном вентиляторе
- низкий расход ЭЛЕКТРОПИТАНИЕ
- безопасное напряжение 12 В постоянного тока
- простота управления

РАЗМЕРЫ

ширина	106 мм
высота	125 мм
длина	900-3000 мм
присоединение	G $\frac{3}{8}$ "

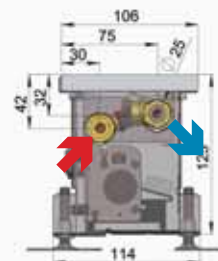

поперечный разрез

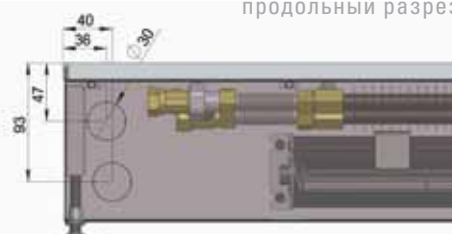

продольный разрез



4|9*66

ТЕПЛОВАЯ МОЩНОСТЬ Q [Вт]

	1 степень минимальное ч.о.				2 степень среднее ч.о.				3 степень максимальное ч.о.						
	температура воздуха t_A				температура воздуха t_A				температура воздуха t_A						
	15	20	22		15	20	22		15	20	22				
	длина L (мм)			900	длина L (мм)			900	длина L (мм)			900			
средняя температура воды t_w	80	400	366	353	80	478	437	421	80	617	565	544			
	70	333	299	286	70	397	357	342	70	513	462	441			
	60	266	234	221	60	318	279	264	60	411	360	341			
	45	170	139	127	45	203	166	151	45	262	214	195			
	15			20	22	15			20	22	15			20	22
	длина L (мм)			1000	длина L (мм)			1000	длина L (мм)			1000			
	80	467	427	412	80	557	510	491	80	720	659	635			
	70	388	349	334	70	463	417	398	70	598	538	515			
	60	311	273	258	60	371	326	308	60	479	421	397			
	45	198	162	148	45	237	193	176	45	306	250	228			
	15			20	22	15			20	22	15			20	22
	длина L (мм)			1250	длина L (мм)			1250	длина L (мм)			1250			
80	634	580	559	80	757	692	667	80	977	894	861				
70	527	474	453	70	629	566	541	70	812	731	698				
60	422	370	350	60	503	442	418	60	650	571	539				
45	269	220	201	45	321	263	239	45	415	339	309				
15			20	22	15			20	22	15			20	22	
длина L (мм)			1500	длина L (мм)			1500	длина L (мм)			1500				
80	801	733	706	80	956	875	842	80	1 234	1 130	1 088				
70	665	599	572	70	794	715	683	70	1 026	923	882				
60	533	468	442	60	636	558	527	60	821	721	681				
45	340	278	253	45	406	332	302	45	524	428	391				
15			20	22	15			20	22	15			20	22	
длина L (мм)			1750	длина L (мм)			1750	длина L (мм)			1750				
80	967	885	853	80	1 155	1 057	1 018	80	1 492	1 365	1 315				
70	804	723	691	70	960	864	825	70	1 240	1 115	1 066				
60	644	565	534	60	768	674	637	60	993	871	823				
45	411	336	306	45	490	401	365	45	633	518	472				
15			20	22	15			20	22	15			20	22	
длина L (мм)			2000	длина L (мм)			2000	длина L (мм)			2000				
80	1 134	1 038	1 000	80	1 354	1 239	1 193	80	1 749	1 600	1 541				
70	943	848	811	70	1 125	1 012	968	70	1 453	1 308	1 250				
60	755	662	626	60	901	791	747	60	1 164	1 021	965				
45	482	394	359	45	575	470	428	45	743	607	553				
15			20	22	15			20	22	15			20	22	
длина L (мм)			2500	длина L (мм)			2500	длина L (мм)			2500				
80	1 468	1 343	1 294	80	1 752	1 603	1 544	80	2 263	2 071	1 995				
70	1 220	1 098	1 049	70	1 456	1 310	1 252	70	1 881	1 692	1 618				
60	977	857	810	60	1 166	1 023	967	60	1 506	1 322	1 249				
45	623	509	464	45	744	608	554	45	961	785	716				
15			20	22	15			20	22	15			20	22	
длина L (мм)			3000	длина L (мм)			3000	длина L (мм)			3000				
80	1 801	1 649	1 588	80	2 150	1 968	1 895	80	2 777	2 542	2 448				
70	1 497	1 347	1 288	70	1 787	1 608	1 537	70	2 308	2 077	1 985				
60	1 199	1 052	994	60	1 431	1 256	1 187	60	1 848	1 622	1 533				
45	765	625	570	45	913	746	680	45	1 180	964	879				

COIL-KT1

ЭЛЕКТРОПИТАНИЕ ВЕНТИЛЯТОРОВ

длина	подводимая мощность
900	4 ВА
1000	4 ВА
1250	8 ВА
1500	8 ВА
1750	8 ВА
2000	12 ВА
2500	12 ВА
3000	16 ВА



ТЕПЛОВОЙ ПОКАЗАТЕЛЬ $m = 1,1887$



Узкий внутрипольный конвектор с вентилятором.

ХАРАКТЕРИСТИКА

- высокая отопительная мощность принудительной конвекции
- быстро реагирующий отопительный элемент
- отапливает даже при выключенном вентиляторе
- низкий расход ЭЛЕКТРОПИТАНИЕ
- безопасное напряжение 12 В постоянного тока
- простота управления

РАЗМЕРЫ

ширина	164 мм
высота	125 мм
длина	900–3000 мм
присоединение	G½"

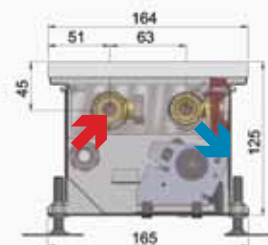

поперечный разрез

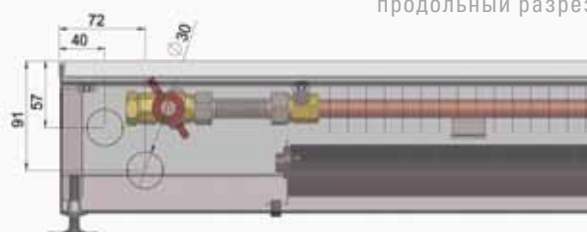

продольный разрез



1|5|7|8|9*66

ТЕПЛОВАЯ МОЩНОСТЬ Q [Вт]

	1 степень минимальное ч.о.				2 степень среднее ч.о.				3 степень максимальное ч.о.			
	температура воздуха t_A				температура воздуха t_A				температура воздуха t_A			
	15	20	22		15	20	22		15	20	22	
	длина L (мм)				длина L (мм)				длина L (мм)			
	900				900				900			
80	600	546	524	80	639	581	558	80	727	661	635	
	70	492	440	70	524	468	445	70	596	532	507	
	60	388	337	60	412	359	337	60	469	408	384	
	45	239	193	175	45	255	205	186	45	290	233	211
	15	20	22		15	20	22		15	20	22	
	длина L (мм)				длина L (мм)				длина L (мм)			
	1000				1000				1000			
80	700	637	612	80	745	677	651	80	848	771	740	
	70	574	513	70	611	545	520	70	695	621	591	
	60	452	393	370	60	481	418	394	60	548	476	448
	45	279	225	204	45	297	239	217	45	338	272	247
	15	20	22		15	20	22		15	20	22	
	длина L (мм)				длина L (мм)				длина L (мм)			
	1250				1250				1250			
80	951	864	830	80	1 011	919	883	80	1 151	1 046	1 005	
	70	779	696	663	70	829	740	705	70	943	842	802
	60	614	534	502	60	653	568	534	60	743	646	608
	45	379	305	276	45	403	325	294	45	459	370	335
	15	20	22		15	20	22		15	20	22	
	длина L (мм)				длина L (мм)				длина L (мм)			
	1500				1500				1500			
80	1 201	1 092	1 049	80	1 277	1 161	1 115	80	1 453	1 321	1 269	
	70	984	879	837	70	1 047	935	891	70	1 192	1 064	1 014
	60	776	674	634	60	825	717	675	60	939	816	768
	45	479	386	349	45	509	410	371	45	580	467	423
	15	20	22		15	20	22		15	20	22	
	длина L (мм)				длина L (мм)				длина L (мм)			
	1750				1750				1750			
80	1 451	1 319	1 267	80	1 543	1 403	1 348	80	1 756	1 597	1 534	
	70	1 190	1 062	1 012	70	1 265	1 130	1 076	70	1 440	1 286	1 225
	60	937	815	766	60	997	867	815	60	1 134	986	928
	45	579	466	422	45	616	496	449	45	701	564	511
	15	20	22		15	20	22		15	20	22	
	длина L (мм)				длина L (мм)				длина L (мм)			
	2000				2000				2000			
80	1 701	1 547	1 486	80	1 809	1 645	1 580	80	2 059	1 872	1 798	
	70	1 395	1 245	1 186	70	1 483	1 325	1 262	70	1 688	1 507	1 436
	60	1 099	955	899	60	1 169	1 016	956	60	1 330	1 156	1 088
	45	678	546	495	45	722	581	526	45	821	661	599
	15	20	22		15	20	22		15	20	22	
	длина L (мм)				длина L (мм)				длина L (мм)			
	2500				2500				2500			
80	2 201	2 001	1 922	80	2 342	2 129	2 045	80	2 665	2 423	2 327	
	70	1 805	1 612	1 535	70	1 920	1 714	1 633	70	2 185	1 951	1 858
	60	1 422	1 236	1 163	60	1 512	1 315	1 237	60	1 721	1 496	1 408
	45	878	707	640	45	934	752	681	45	1 063	856	775
	15	20	22		15	20	22		15	20	22	
	длина L (мм)				длина L (мм)				длина L (мм)			
	3000				3000				3000			
80	2 702	2 456	2 359	80	2 874	2 613	2 510	80	3 270	2 973	2 856	
	70	2 215	1 978	1 884	70	2 356	2 104	2 004	70	2 681	2 394	2 281
	60	1 745	1 517	1 427	60	1 856	1 614	1 518	60	2 112	1 836	1 728
	45	1 078	868	786	45	1 146	923	836	45	1 304	1 050	951

COIL-KT2

ЭЛЕКТРОПИТАНИЕ ВЕНТИЛЯТОРОВ

длина	подводимая мощность
900	12 ВА
1000	12 ВА
1250	24 ВА
1500	24 ВА
1750	24 ВА
2000	36 ВА
2500	48 ВА



ТЕПЛОВОЙ ПОКАЗАТЕЛЬ $m = 1,012688$



Внутрипольный конвектор с вентилятором с возможностью подачи свежего воздуха.

ХАРАКТЕРИСТИКА

- подключение к воздухотехническому выпуску
- высокая отопительная мощность принудительной конвекции
- быстро реагирующий отопительный элемент
- отапливает даже при выключенном вентиляторе
- низкий расход ЭЛЕКТРОПИТАНИЕ
- безопасное напряжение 12 В постоянного тока
- простота управления

РАЗМЕРЫ

ширина	380 мм
высота	151 мм
кран	Ø 80мм
длина	900–2500 мм
присоединение	G½"

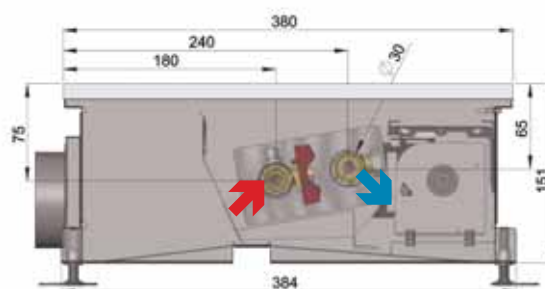

поперечный разрез

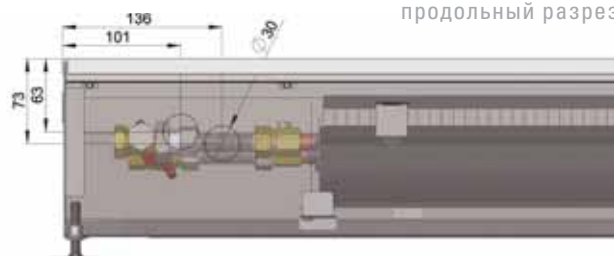

продольный разрез



7/8/9*66

ТЕПЛОВАЯ МОЩНОСТЬ Q [Вт]

	1 степень минимальное ч.о.			2 степень среднее ч.о.			3 степень максимальное ч.о.					
	температура воздуха t_a			температура воздуха t_a			температура воздуха t_a					
	15	20	22	15	20	22	15	20	22			
	длина L (мм) 900			длина L (мм) 900			длина L (мм) 900					
80	1 161	1 070	1 034	80	1 268	1 169	1 129	80	1 414	1 304	1 260	
	70	980	890	854	70	1 070	972	933	70	1 194	1 084	1 040
	60	800	710	674	60	874	775	736	60	974	865	821
	45	530	441	405	45	579	482	443	45	646	537	494
	длина L (мм) 1000			длина L (мм) 1000			длина L (мм) 1000					
80	1 354	1 249	1 206	80	1 479	1 364	1 318	80	1 649	1 521	1 469	
	70	1 143	1 038	996	70	1 249	1 134	1 088	70	1 392	1 264	1 213
	60	933	828	786	60	1 019	905	859	60	1 136	1 009	958
	45	619	514	473	45	676	562	516	45	754	627	576
	длина L (мм) 1250			длина L (мм) 1250			длина L (мм) 1250					
80	1 837	1 694	1 637	80	2 007	1 851	1 788	80	2 238	2 064	1 994	
	70	1 551	1 409	1 352	70	1 695	1 539	1 476	70	1 890	1 716	1 646
	60	1 266	1 124	1 067	60	1 383	1 228	1 165	60	1 542	1 369	1 300
	45	840	698	642	45	917	763	701	45	1 023	850	782
	длина L (мм) 1500			длина L (мм) 1500			длина L (мм) 1500					
80	2 321	2 140	2 068	80	2 535	2 338	2 259	80	2 827	2 607	2 519	
	70	1 960	1 779	1 707	70	2 141	1 944	1 865	70	2 387	2 167	2 080
	60	1 599	1 420	1 348	60	1 747	1 551	1 472	60	1 948	1 729	1 642
	45	1 061	882	811	45	1 159	963	885	45	1 292	1 074	987
	длина L (мм) 1750			длина L (мм) 1750			длина L (мм) 1750					
80	2 805	2 586	2 499	80	3 063	2 825	2 730	80	3 416	3 150	3 044	
	70	2 368	2 150	2 063	70	2 587	2 349	2 254	70	2 884	2 619	2 513
	60	1 933	1 715	1 628	60	2 111	1 874	1 779	60	2 354	2 089	1 984
	45	1 282	1 066	979	45	1 400	1 164	1 070	45	1 561	1 298	1 193
	длина L (мм) 2000			длина L (мм) 2000			длина L (мм) 2000					
80	3 288	3 032	2 930	80	3 592	3 312	3 200	80	4 005	3 693	3 569	
	70	2 776	2 521	2 419	70	3 033	2 754	2 642	70	3 382	3 071	2 946
	60	2 266	2 011	1 909	60	2 475	2 197	2 085	60	2 760	2 450	2 326
	45	1 503	1 249	1 148	45	1 641	1 365	1 254	45	1 830	1 522	1 399
	длина L (мм) 2500			длина L (мм) 2500			длина L (мм) 2500					
80	4 255	3 924	3 791	80	4 648	4 286	4 141	80	5 183	4 780	4 618	
	70	3 593	3 262	3 130	70	3 925	3 563	3 419	70	4 376	3 974	3 813
	60	2 932	2 602	2 471	60	3 203	2 843	2 699	60	3 572	3 170	3 010
	45	1 945	1 617	1 486	45	2 124	1 766	1 623	45	2 369	1 969	1 810

средняя температура воды t_w

COIL-KO2

ЭЛЕКТРОПИТАНИЕ ВЕНТИЛЯТОРОВ

АС
ДВИГАТЕЛЬ

длина	подводимая мощность
900	32 ВА
1000	37 ВА
1250	37 ВА
1500	64 ВА
1750	74 ВА
2000	74 ВА
2500	106 ВА

ТЕПЛОВОЙ ПОКАЗАТЕЛЬ $m = 1,012688$



Наиболее подходящий внутрипольный конвектор с вентилятором для помещений с бассейном.

ХАРАКТЕРИСТИКА

- высокая отопительная мощность принудительной конвекции
- быстро реагирующий отопительный элемент
- отапливает даже при выключенном вентиляторе
- безопасное напряжение 12 В переменного тока
- предназначается, главным образом, для установки около бассейнов
- простота управления

Конвектор нельзя устанавливать около бассейнов с соленой или другой агрессивной водой.

РАЗМЕРЫ

ширина	380 мм
высота	151 мм
длина	900–2500 мм
присоединение	G½"

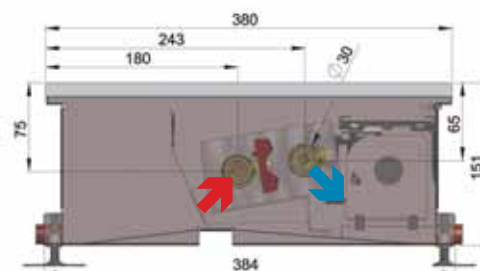

поперечный разрез

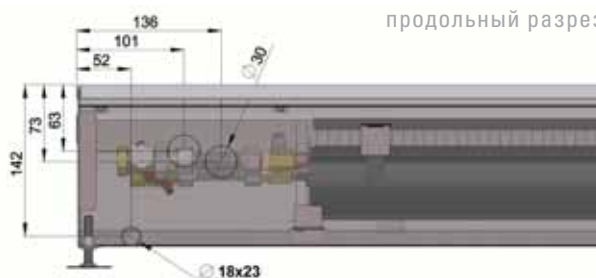

продольный разрез



7/9*66

ТЕПЛОВАЯ МОЩНОСТЬ Q [Вт]

	1 степень минимальное ч.о.			2 степень среднее ч.о.			3 степень максимальное ч.о.					
	температура воздуха t_a			температура воздуха t_a			температура воздуха t_a					
	15	20	22	15	20	22	15	20	22			
	длина L (мм) 900			длина L (мм) 900			длина L (мм) 900					
80	1 161	1 070	1 034	80	1 268	1 169	1 129	80	1 414	1 304	1 260	
	70	980	890	854	70	1 070	972	933	70	1 194	1 084	1 040
	60	800	710	674	60	874	775	736	60	974	865	821
	45	530	441	405	45	579	482	443	45	646	537	494
	длина L (мм) 1000			длина L (мм) 1000			длина L (мм) 1000					
80	1 354	1 249	1 206	80	1 479	1 364	1 318	80	1 649	1 521	1 469	
	70	1 143	1 038	996	70	1 249	1 134	1 088	70	1 392	1 264	1 213
	60	933	828	786	60	1 019	905	859	60	1 136	1 009	958
	45	619	514	473	45	676	562	516	45	754	627	576
	длина L (мм) 1250			длина L (мм) 1250			длина L (мм) 1250					
80	1 837	1 694	1 637	80	2 007	1 851	1 788	80	2 238	2 064	1 994	
	70	1 551	1 409	1 352	70	1 695	1 539	1 476	70	1 890	1 716	1 646
	60	1 266	1 124	1 067	60	1 383	1 228	1 165	60	1 542	1 369	1 300
	45	840	698	642	45	917	763	701	45	1 023	850	782
	длина L (мм) 1500			длина L (мм) 1500			длина L (мм) 1500					
80	2 321	2 140	2 068	80	2 535	2 338	2 259	80	2 827	2 607	2 519	
	70	1 960	1 779	1 707	70	2 141	1 944	1 865	70	2 387	2 167	2 080
	60	1 599	1 420	1 348	60	1 747	1 551	1 472	60	1 948	1 729	1 642
	45	1 061	882	811	45	1 159	963	885	45	1 292	1 074	987
	длина L (мм) 1750			длина L (мм) 1750			длина L (мм) 1750					
80	2 805	2 586	2 499	80	3 063	2 825	2 730	80	3 416	3 150	3 044	
	70	2 368	2 150	2 063	70	2 587	2 349	2 254	70	2 884	2 619	2 513
	60	1 933	1 715	1 628	60	2 111	1 874	1 779	60	2 354	2 089	1 984
	45	1 282	1 066	979	45	1 400	1 164	1 070	45	1 561	1 298	1 193
	длина L (мм) 2000			длина L (мм) 2000			длина L (мм) 2000					
80	3 288	3 032	2 930	80	3 592	3 312	3 200	80	4 005	3 693	3 569	
	70	2 776	2 521	2 419	70	3 033	2 754	2 642	70	3 382	3 071	2 946
	60	2 266	2 011	1 909	60	2 475	2 197	2 085	60	2 760	2 450	2 326
	45	1 503	1 249	1 148	45	1 641	1 365	1 254	45	1 830	1 522	1 399
	длина L (мм) 2500			длина L (мм) 2500			длина L (мм) 2500					
80	4 255	3 924	3 791	80	4 648	4 286	4 141	80	5 183	4 780	4 618	
	70	3 593	3 262	3 130	70	3 925	3 563	3 419	70	4 376	3 974	3 813
	60	2 932	2 602	2 471	60	3 203	2 843	2 699	60	3 572	3 170	3 010
	45	1 945	1 617	1 486	45	2 124	1 766	1 623	45	2 369	1 969	1 810

средняя температура воды t_w

COIL-KT3

ЭЛЕКТРОПИТАНИЕ ВЕНТИЛЯТОРОВ

ТЕПЛОВОЙ ПОКАЗАТЕЛЬ $m = 1,1059$

длина	подводимая мощность
900	12 ВА
1000	12 ВА
1250	24 ВА
1500	24 ВА
1750	24 ВА
2000	36 ВА
2500	48 ВА
3000	48 ВА



Базовый и самый популярный внутрипольный конвектор с вентилятором серии KT3.

ХАРАКТЕРИСТИКА

- высокая отопительная мощность принудительной конвекции
- быстро реагирующий отопительный элемент
- отапливает даже при выключенном вентиляторе
- низкий расход ЭЛЕКТРОПИТАНИЕ
- безопасное напряжение 12 В постоянного тока
- простота управления

РАЗМЕРЫ

ширина	243 мм
высота	125 мм
длина	900–3000 мм
присоединение	G½"

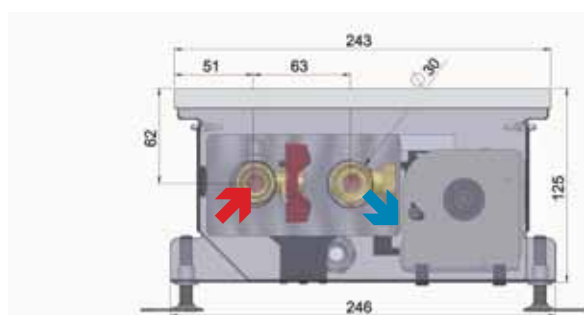

поперечный разрез

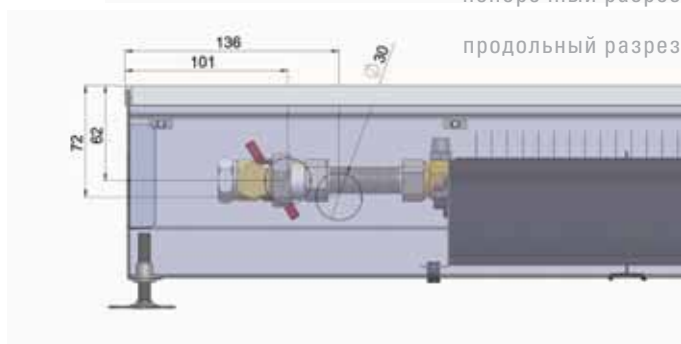

продольный разрез



2|6|7|8|9*66

ТЕПЛОВАЯ МОЩНОСТЬ Q [Вт]

	1 степень минимальное ч.о.			2 степень среднее ч.о.			3 степень максимальное ч.о.					
	температура воздуха t_A			температура воздуха t_A			температура воздуха t_A					
	15	20	22	15	20	22	15	20	22			
	длина L (мм)		900	длина L (мм)		900	длина L (мм)		900			
средняя температура воды t_w	80	778	712	686	80	835	764	736	80	971	888	856
	70	647	582	556	70	694	625	597	70	807	726	694
	60	518	455	430	60	556	488	461	60	646	567	536
	45	331	270	247	45	355	290	265	45	413	337	308
		15	20	22		15	20	22		15	20	22
		длина L (мм)		1000	длина L (мм)		1000	длина L (мм)		1000		
	80	908	831	800	80	974	891	859	80	1 133	1 037	998
	70	754	679	649	70	810	729	697	70	941	847	810
	60	604	531	501	60	649	569	538	60	754	662	626
	45	386	315	288	45	414	339	309	45	482	394	359
		15	20	22		15	20	22		15	20	22
		длина L (мм)		1250	длина L (мм)		1250	длина L (мм)		1250		
80	1 232	1 127	1 086	80	1 322	1 210	1 165	80	1 537	1 407	1 355	
70	1 024	922	881	70	1 099	989	945	70	1 278	1 150	1 099	
60	820	720	680	60	880	773	730	60	1 023	898	849	
45	524	428	390	45	562	459	419	45	654	534	487	
	15	20	22		15	20	22		15	20	22	
	длина L (мм)		1500	длина L (мм)		1500	длина L (мм)		1500			
80	1 556	1 424	1 372	80	1 670	1 528	1 472	80	1 941	1 777	1 712	
70	1 293	1 164	1 113	70	1 388	1 249	1 194	70	1 614	1 453	1 388	
60	1 036	909	859	60	1 112	976	922	60	1 293	1 135	1 072	
45	662	541	493	45	710	580	529	45	826	675	615	
	15	20	22		15	20	22		15	20	22	
	длина L (мм)		1750	длина L (мм)		1750	длина L (мм)		1750			
80	1 880	1 721	1 657	80	2 018	1 847	1 779	80	2 346	2 147	2 068	
70	1 563	1 407	1 344	70	1 677	1 509	1 443	70	1 950	1 755	1 678	
60	1 252	1 099	1 038	60	1 343	1 179	1 114	60	1 562	1 371	1 296	
45	799	653	596	45	858	701	640	45	998	815	744	
	15	20	22		15	20	22		15	20	22	
	длина L (мм)		2000	длина L (мм)		2000	длина L (мм)		2000			
80	2 204	2 017	1 943	80	2 365	2 165	2 085	80	2 750	2 517	2 425	
70	1 832	1 649	1 576	70	1 966	1 770	1 692	70	2 286	2 058	1 967	
60	1 468	1 288	1 217	60	1 575	1 383	1 306	60	1 831	1 608	1 519	
45	937	766	699	45	1 006	822	750	45	1 170	956	872	
	15	20	22		15	20	22		15	20	22	
	длина L (мм)		2500	длина L (мм)		2500	длина L (мм)		2500			
80	2 852	2 611	2 515	80	3 061	2 802	2 699	80	3 559	3 258	3 138	
70	2 371	2 134	2 040	70	2 545	2 290	2 189	70	2 959	2 663	2 545	
60	1 899	1 667	1 575	60	2 038	1 789	1 691	60	2 370	2 081	1 966	
45	1 213	991	904	45	1 302	1 064	970	45	1 514	1 237	1 128	
	15	20	22		15	20	22		15	20	22	
	длина L (мм)		3000	длина L (мм)		3000	длина L (мм)		3000			
80	3 501	3 204	3 086	80	3 757	3 439	3 312	80	4 368	3 998	3 851	
70	2 910	2 619	2 503	70	3 123	2 811	2 687	70	3 631	3 268	3 124	
60	2 331	2 046	1 933	60	2 502	2 196	2 075	60	2 909	2 553	2 413	
45	1 489	1 217	1 110	45	1 598	1 306	1 191	45	1 858	1 518	1 385	

COIL-KT3 105

ЭЛЕКТРОПИТАНИЕ ВЕНТИЛЯТОРОВ

длина	подводимая мощность
900	12 ВА
1000	12 ВА
1250	24 ВА
1500	24 ВА
1750	24 ВА
2000	36 ВА
2500	48 ВА
3000	48 ВА



ТЕПЛОВОЙ ПОКАЗАТЕЛЬ $m = 1,10542$



Очень мощный внутри-польный конвектор с вентилятором серии КТЗ.

ХАРАКТЕРИСТИКА

- высокая отопительная мощность принудительной конвекции
- быстро реагирующий отопительный элемент
- отапливает даже при выключенном вентиляторе
- низкий расход ЭЛЕКТРОПИТАНИЕ
- безопасное напряжение 12 В постоянного тока
- простота управления

РАЗМЕРЫ

ширина	243 мм
высота	105 мм
длина	900–3000 мм
присоединение	G½"

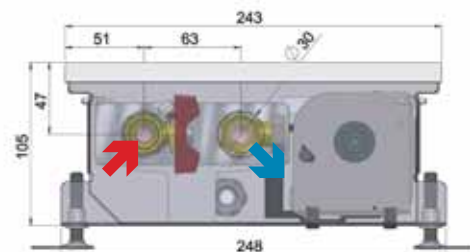

поперечный разрез

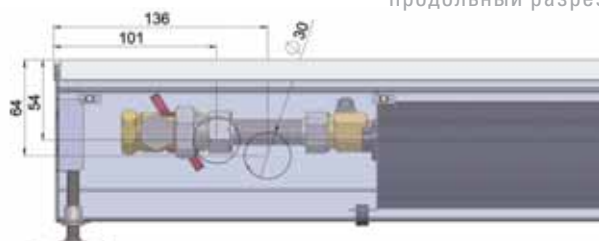

продольный разрез



2|6|7|8|9*66

ТЕПЛОВАЯ МОЩНОСТЬ Q [Вт]

	1 степень минимальное ч.о.			2 степень среднее ч.о.			3 степень максимальное ч.о.					
	температура воздуха t_A			температура воздуха t_A			температура воздуха t_A					
	15	20	22	15	20	22	15	20	22			
	длина L (мм) 900			длина L (мм) 900			длина L (мм) 900					
80	1 019	936	903	80	1 157	1 064	1 026	80	1 368	1 257	1 213	
	70	854	773	740	70	970	878	841	70	1 147	1 037	993
	60	691	611	579	60	785	694	657	60	928	820	777
	45	451	372	341	45	512	423	387	45	605	499	457
	длина L (мм) 1000			длина L (мм) 1000			длина L (мм) 1000					
80	1 189	1 092	1 054	80	1 350	1 241	1 197	80	1 595	1 466	1 415	
	70	997	901	863	70	1 132	1 024	981	70	1 338	1 210	1 159
	60	807	712	675	60	916	809	767	60	1 083	956	906
	45	526	434	398	45	598	493	452	45	706	583	534
	длина L (мм) 1250			длина L (мм) 1250			длина L (мм) 1250					
80	1 613	1 483	1 431	80	1 832	1 684	1 625	80	2 165	1 990	1 920	
	70	1 353	1 223	1 172	70	1 537	1 390	1 331	70	1 816	1 642	1 573
	60	1 095	967	916	60	1 244	1 098	1 041	60	1 469	1 298	1 230
	45	714	589	540	45	811	669	613	45	958	791	724
	длина L (мм) 1500			длина L (мм) 1500			длина L (мм) 1500					
80	2 038	1 873	1 807	80	2 315	2 127	2 053	80	2 735	2 514	2 426	
	70	1 709	1 545	1 480	70	1 941	1 755	1 681	70	2 293	2 074	1 987
	60	1 383	1 221	1 157	60	1 571	1 387	1 314	60	1 856	1 639	1 553
	45	902	744	682	45	1 024	845	774	45	1 211	999	915
	длина L (мм) 1750			длина L (мм) 1750			длина L (мм) 1750					
80	2 462	2 263	2 183	80	2 797	2 571	2 480	80	3 305	3 038	2 931	
	70	2 065	1 867	1 789	70	2 345	2 121	2 032	70	2 771	2 506	2 401
	60	1 671	1 476	1 398	60	1 898	1 676	1 588	60	2 243	1 981	1 877
	45	1 090	899	824	45	1 238	1 021	935	45	1 463	1 207	1 105
	длина L (мм) 2000			длина L (мм) 2000			длина L (мм) 2000					
80	2 887	2 653	2 560	80	3 279	3 014	2 908	80	3 875	3 561	3 436	
	70	2 420	2 189	2 097	70	2 750	2 487	2 382	70	3 249	2 939	2 815
	60	1 959	1 730	1 639	60	2 225	1 966	1 862	60	2 630	2 323	2 200
	45	1 278	1 054	965	45	1 451	1 198	1 097	45	1 715	1 415	1 296
	длина L (мм) 2500			длина L (мм) 2500			длина L (мм) 2500					
80	3 736	3 433	3 313	80	4 244	3 900	3 763	80	5 014	4 609	4 447	
	70	3 132	2 833	2 714	70	3 558	3 218	3 083	70	4 205	3 803	3 643
	60	2 535	2 239	2 121	60	2 880	2 544	2 410	60	3 403	3 006	2 847
	45	1 653	1 364	1 249	45	1 878	1 550	1 419	45	2 219	1 831	1 677
	длина L (мм) 3000			длина L (мм) 3000			длина L (мм) 3000					
80	4 585	4 214	4 066	80	5 208	4 787	4 619	80	6 154	5 656	5 457	
	70	3 844	3 477	3 330	70	4 367	3 950	3 783	70	5 160	4 667	4 470
	60	3 111	2 748	2 603	60	3 534	3 122	2 957	60	4 176	3 689	3 495
	45	2 029	1 674	1 533	45	2 305	1 902	1 742	45	2 724	2 247	2 058

средняя температура воды t_w

COIL-T50

ЭЛЕКТРОПИТАНИЕ ВЕНТИЛЯТОРОВ

ТЕПЛОВОЙ ПОКАЗАТЕЛЬ $m = 0,995571$

длина	подводимая мощность
900	4 ВА
1000	4 ВА
1250	8 ВА
1500	8 ВА
1750	8 ВА
2000	12 ВА
2500	12 ВА
3000	16 ВА



Уникальный конвектор на мировом рынке. Уникальная высота всего лишь 50 мм.

ХАРАКТЕРИСТИКА

- пригоден для интерьеров, где требуется минимальная конструктивная высота
- высокая отопительная мощность принудительной конвекции
- быстро реагирующий отопительный элемент
- отапливает даже при выключенном вентиляторе
- низкий расход ЭЛЕКТРОПИТАНИЕ
- безопасное напряжение 12 В постоянного тока
- простота управления

РАЗМЕРЫ

ширина	161 мм
высота	50 мм
длина	900–3000 мм
присоединение	G $\frac{3}{8}$ "





4

ТЕПЛОВАЯ МОЩНОСТЬ Q [Вт]

	1 степень минимальное ч.о.			2 степень среднее ч.о.			3 степень максимальное ч.о.					
	температура воздуха t_A			температура воздуха t_A			температура воздуха t_A					
	15	20	22	15	20	22	15	20	22			
	длина L (мм) 900			длина L (мм) 900			длина L (мм) 900					
80	390	360	348	80	503	464	449	80	729	673	651	
	70	330	300	288	70	426	387	372	70	617	561	539
	60	270	240	228	60	349	310	295	60	506	450	427
	45	180	150	138	45	233	194	179	45	338	282	259
	15	20	22		15	20	22		15	20	22	
	длина L (мм) 1000			длина L (мм) 1000			длина L (мм) 1000					
80	454	420	406	80	586	541	524	80	851	785	759	
	70	385	350	336	70	497	452	434	70	720	655	629
	60	315	280	266	60	407	362	344	60	590	525	498
	45	210	176	162	45	272	226	208	45	394	329	302
	15	20	22		15	20	22		15	20	22	
	длина L (мм) 1250			длина L (мм) 1250			длина L (мм) 1250					
80	617	570	551	80	796	735	710	80	1 154	1 066	1 030	
	70	522	475	456	70	674	613	588	70	977	889	854
	60	428	380	361	60	552	491	466	60	800	712	676
	45	286	238	219	45	369	307	283	45	535	446	410
	15	20	22		15	20	22		15	20	22	
	длина L (мм) 1500			длина L (мм) 1500			длина L (мм) 1500					
80	779	719	696	80	1 005	928	897	80	1 458	1 346	1 302	
	70	660	600	576	70	851	774	743	70	1 235	1 123	1 078
	60	540	480	457	60	697	620	589	60	1 011	899	854
	45	361	301	277	45	466	388	357	45	675	563	518
	15	20	22		15	20	22		15	20	22	
	длина L (мм) 1750			длина L (мм) 1750			длина L (мм) 1750					
80	941	869	840	80	1 215	1 122	1 084	80	1 762	1 627	1 573	
	70	797	725	696	70	1 029	935	898	70	1 492	1 357	1 303
	60	653	581	552	60	842	749	712	60	1 222	1 087	1 032
	45	436	364	335	45	563	469	432	45	816	680	626
	15	20	22		15	20	22		15	20	22	
	длина L (мм) 2000			длина L (мм) 2000			длина L (мм) 2000					
80	1 104	1 019	985	80	1 424	1 315	1 271	80	2 066	1 907	1 844	
	70	935	850	816	70	1 206	1 097	1 053	70	1 749	1 591	1 527
	60	765	681	647	60	988	878	835	60	1 432	1 274	1 210
	45	511	426	392	45	660	550	506	45	957	798	734
	15	20	22		15	20	22		15	20	22	
	длина L (мм) 2500			длина L (мм) 2500			длина L (мм) 2500					
80	1 428	1 319	1 275	80	1 843	1 702	1 645	80	2 673	2 468	2 386	
	70	1 209	1 100	1 056	70	1 561	1 419	1 363	70	2 263	2 059	1 977
	60	990	881	837	60	1 278	1 137	1 080	60	1 854	1 648	1 566
	45	661	552	508	45	854	712	655	45	1 238	1 032	950
	15	20	22		15	20	22		15	20	22	
	длина L (мм) 3000			длина L (мм) 3000			длина L (мм) 3000					
80	1 753	1 619	1 565	80	2 262	2 089	2 019	80	3 281	3 029	2 929	
	70	1 484	1 350	1 296	70	1 915	1 742	1 673	70	2 778	2 526	2 426
	60	1 216	1 081	1 027	60	1 568	1 395	1 325	60	2 275	2 023	1 922
	45	812	677	623	45	1 047	874	804	45	1 519	1 267	1 166

средняя температура воды t_w

COIL-T60

ЭЛЕКТРОПИТАНИЕ ВЕНТИЛЯТОРОВ

ТЕПЛОВОЙ ПОКАЗАТЕЛЬ $m = 1,09663$

длина	подводимая мощность
900	4 ВА
1000	4 ВА
1250	8 ВА
1500	8 ВА
1750	8 ВА
2000	12 ВА
2500	12 ВА
3000	16 ВА



Самый низкий внутри-польный конвектор с вентилятором шириной 243 мм.

ХАРАКТЕРИСТИКА

- высокая отопительная мощность принудительной конвекции
- быстро реагирующий отопительный элемент
- отапливает даже при выключенном вентиляторе
- низкий расход ЭЛЕКТРОПИТАНИЕ
- безопасное напряжение 12 В постоянного тока
- простота управления

РАЗМЕРЫ

ширина	243 мм
высота	65 мм
длина	900–3000 мм
присоединение	G½"

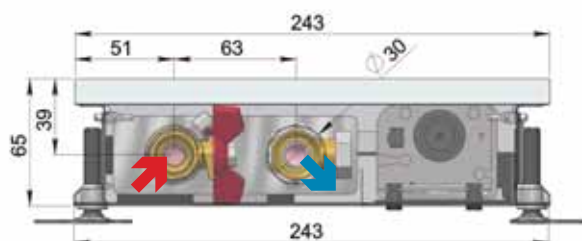

поперечный разрез

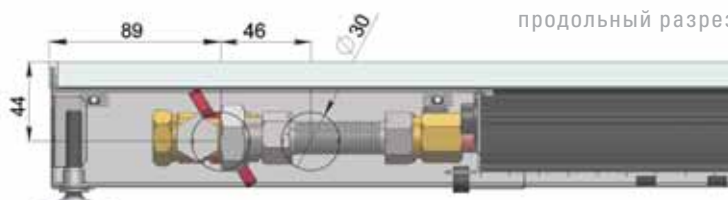

продольный разрез



3|9*66

ТЕПЛОВАЯ МОЩНОСТЬ Q [Вт]

	1 степень минимальное ч.о.			2 степень среднее ч.о.			3 степень максимальное ч.о.					
	температура воздуха t_A			температура воздуха t_A			температура воздуха t_A					
	15	20	22	15	20	22	15	20	22			
	длина L (мм) 900			длина L (мм) 900			длина L (мм) 900					
80	728	667	643	80	877	804	774	80	1 131	1 036	998	
	70	606	546	522	70	730	658	629	70	941	848	811
	60	486	427	404	60	586	515	487	60	755	664	628
	45	312	255	233	45	376	308	281	45	484	397	362
	длина L (мм) 1000			длина L (мм) 1000			длина L (мм) 1000					
80	849	778	750	80	1 024	938	903	80	1 319	1 208	1 164	
	70	707	637	609	70	852	768	734	70	1 098	989	946
	60	567	499	471	60	684	601	568	60	881	775	732
	45	364	298	272	45	438	359	328	45	565	463	422
	длина L (мм) 1250			длина L (мм) 1250			длина L (мм) 1250					
80	1 153	1 056	1 017	80	1 389	1 272	1 226	80	1 790	1 640	1 580	
	70	960	865	827	70	1 157	1 042	996	70	1 491	1 343	1 284
	60	770	677	640	60	928	816	771	60	1 196	1 051	994
	45	494	404	369	45	595	487	445	45	767	628	573
	длина L (мм) 1500			длина L (мм) 1500			длина L (мм) 1500					
80	1 456	1 334	1 285	80	1 755	1 607	1 549	80	2 261	2 071	1 996	
	70	1 212	1 092	1 044	70	1 461	1 316	1 258	70	1 883	1 696	1 622
	60	973	855	808	60	1 172	1 030	974	60	1 511	1 328	1 255
	45	624	511	466	45	752	615	562	45	969	793	724
	длина L (мм) 1750			длина L (мм) 1750			длина L (мм) 1750					
80	1 759	1 612	1 553	80	2 120	1 942	1 871	80	2 733	2 503	2 412	
	70	1 465	1 320	1 262	70	1 765	1 590	1 521	70	2 275	2 049	1 960
	60	1 176	1 033	977	60	1 417	1 245	1 177	60	1 826	1 604	1 517
	45	754	617	563	45	908	744	679	45	1 170	958	875
	длина L (мм) 2000			длина L (мм) 2000			длина L (мм) 2000					
80	2 063	1 889	1 820	80	2 486	2 277	2 194	80	3 204	2 934	2 827	
	70	1 717	1 547	1 479	70	2 070	1 864	1 783	70	2 667	2 403	2 297
	60	1 378	1 211	1 145	60	1 661	1 460	1 380	60	2 140	1 881	1 778
	45	883	723	660	45	1 065	872	796	45	1 372	1 124	1 025
	длина L (мм) 2500			длина L (мм) 2500			длина L (мм) 2500					
80	2 669	2 445	2 356	80	3 217	2 947	2 839	80	4 146	3 798	3 659	
	70	2 223	2 002	1 914	70	2 678	2 413	2 307	70	3 452	3 109	2 973
	60	1 784	1 567	1 482	60	2 149	1 889	1 786	60	2 770	2 434	2 301
	45	1 143	936	854	45	1 378	1 128	1 030	45	1 776	1 454	1 327
	длина L (мм) 3000			длина L (мм) 3000			длина L (мм) 3000					
80	3 276	3 001	2 891	80	3 948	3 616	3 484	80	5 088	4 661	4 491	
	70	2 728	2 457	2 349	70	3 287	2 961	2 831	70	4 236	3 816	3 649
	60	2 189	1 924	1 818	60	2 638	2 318	2 191	60	3 400	2 988	2 824
	45	1 403	1 149	1 049	45	1 691	1 385	1 264	45	2 179	1 784	1 628

средняя температура воды t_w

COIL-T80

ЭЛЕКТРОПИТАНИЕ ВЕНТИЛЯТОРОВ

длина	подводимая мощность
900	4 ВА
1000	4 ВА
1250	8 ВА
1500	8 ВА
1750	8 ВА
2000	12 ВА
2500	12 ВА
3000	16 ВА



ТЕПЛОВОЙ ПОКАЗАТЕЛЬ $m = 1,096629$



Очень популярный и мощный внутрипольный конвектор с вентилятором шириной 243 мм.

ХАРАКТЕРИСТИКА

- высокая отопительная мощность принудительной конвекции
- быстро реагирующий отопительный элемент
- отапливает даже при выключенном вентиляторе
- низкий расход ЭЛЕКТРОПИТАНИЕ
- безопасное напряжение 12 В постоянного тока
- простота управления

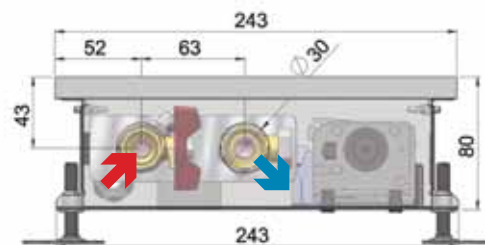

поперечный разрез

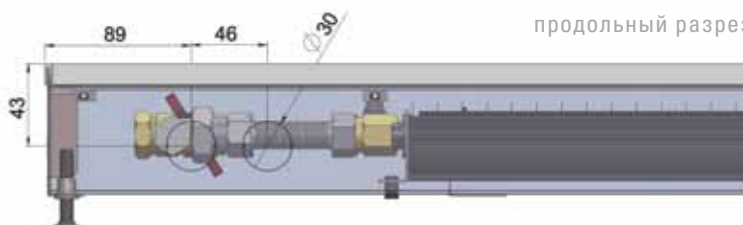

продольный разрез

РАЗМЕРЫ

ширина	243 мм
высота	80 мм
длина	900–3000 мм
присоединение	G½"



2|6|7|8|9*66

ТЕПЛОВАЯ МОЩНОСТЬ Q [Вт]

	1 степень минимальное ч.о.				2 степень среднее ч.о.				3 степень максимальное ч.о.			
	температура воздуха t_A				температура воздуха t_A				температура воздуха t_A			
	15	20	22		15	20	22		15	20	22	
	длина L (мм)				длина L (мм)				длина L (мм)			
	900				900				900			
80	870	797	767	80	1 047	959	924	80	1 350	1 237	1 192	
	70	724	652	70	872	786	751	70	1 124	1 013	968	
	60	581	511	60	700	615	581	60	902	793	750	
	45	372	305	278	45	449	367	335	45	578	474	432
	15	20	22		15	20	22		15	20	22	
	длина L (мм)				длина L (мм)				длина L (мм)			
	1000				1000				1000			
80	1 015	929	895	80	1 222	1 119	1 078	80	1 576	1 443	1 390	
	70	845	761	70	1 017	916	876	70	1 312	1 182	1 130	
	60	678	596	60	816	718	678	60	1 053	925	875	
	45	435	356	325	45	523	429	391	45	675	553	504
	15	20	22		15	20	22		15	20	22	
	длина L (мм)				длина L (мм)				длина L (мм)			
	1250				1250				1250			
80	1 377	1 261	1 215	80	1 658	1 519	1 464	80	2 138	1 959	1 887	
	70	1 146	1 033	70	1 381	1 244	1 189	70	1 780	1 604	1 533	
	60	920	808	764	60	1 108	974	921	60	1 429	1 256	1 187
	45	590	483	441	45	710	582	531	45	916	750	684
	15	20	22		15	20	22		15	20	22	
	длина L (мм)				длина L (мм)				длина L (мм)			
	1500				1500				1500			
80	1 739	1 593	1 535	80	2 095	1 919	1 849	80	2 701	2 474	2 384	
	70	1 448	1 304	1 247	70	1 744	1 571	1 502	70	2 249	2 026	1 937
	60	1 162	1 021	965	60	1 400	1 230	1 163	60	1 805	1 586	1 499
	45	745	610	557	45	897	735	670	45	1 157	947	864
	15	20	22		15	20	22		15	20	22	
	длина L (мм)				длина L (мм)				длина L (мм)			
	1750				1750				1750			
80	2 102	1 925	1 855	80	2 531	2 319	2 234	80	3 264	2 989	2 880	
	70	1 750	1 576	1 507	70	2 108	1 898	1 815	70	2 717	2 448	2 340
	60	1 404	1 234	1 167	60	1 691	1 486	1 405	60	2 181	1 916	1 811
	45	900	737	673	45	1 084	888	810	45	1 398	1 145	1 045
	15	20	22		15	20	22		15	20	22	
	длина L (мм)				длина L (мм)				длина L (мм)			
	2000				2000				2000			
80	2 464	2 257	2 175	80	2 968	2 718	2 619	80	3 826	3 505	3 377	
	70	2 051	1 848	1 767	70	2 471	2 226	2 128	70	3 186	2 870	2 744
	60	1 646	1 447	1 368	60	1 983	1 743	1 647	60	2 556	2 247	2 124
	45	1 055	864	789	45	1 271	1 041	950	45	1 639	1 342	1 225
	15	20	22		15	20	22		15	20	22	
	длина L (мм)				длина L (мм)				длина L (мм)			
	2500				2500				2500			
80	3 189	2 921	2 814	80	3 841	3 518	3 389	80	4 952	4 536	4 370	
	70	2 655	2 391	2 287	70	3 198	2 880	2 754	70	4 123	3 714	3 551
	60	2 130	1 872	1 770	60	2 566	2 255	2 132	60	3 308	2 908	2 748
	45	1 366	1 118	1 021	45	1 645	1 347	1 229	45	2 121	1 737	1 585
	15	20	22		15	20	22		15	20	22	
	длина L (мм)				длина L (мм)				длина L (мм)			
	3000				3000				3000			
80	3 913	3 584	3 454	80	4 713	4 317	4 160	80	6 077	5 566	5 363	
	70	3 258	2 935	2 806	70	3 924	3 535	3 380	70	5 060	4 558	4 358
	60	2 615	2 298	2 172	60	3 149	2 768	2 616	60	4 060	3 568	3 373
	45	1 676	1 372	1 252	45	2 019	1 653	1 509	45	2 603	2 131	1 945

средняя температура воды t_w

COIL-TO85

ЭЛЕКТРОПИТАНИЕ ВЕНТИЛЯТОРОВ

длина	подводимая мощность
900	33 ВА
1000	33 ВА
1250	33 ВА
1500	66 ВА
1750	66 ВА
2000	66 ВА
2500	99 ВА
3000	99 ВА

АС
ДВИГАТЕЛЬ

ТЕПЛОВОЙ ПОКАЗАТЕЛЬ $m = 1,1523$



Внутрипольный конвектор с вентилятором для помещений с влажной средой минимальной высоты и ширины.

ХАРАКТЕРИСТИКА

- высокая отопительная мощность принудительной конвекции
- быстро реагирующий отопительный элемент
- отапливает даже при выключенном вентиляторе
- безопасное напряжение 12 В переменного тока
- предназначается, главным образом, для установки около бассейнов
- простота управления

Конвектор нельзя устанавливать около бассейнов с соленой или другой агрессивной водой.

РАЗМЕРЫ

ширина	243 мм
высота	85 мм
длина	900–3000 мм
присоединение	G½"

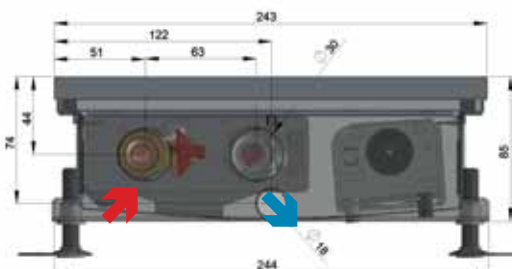

поперечный разрез

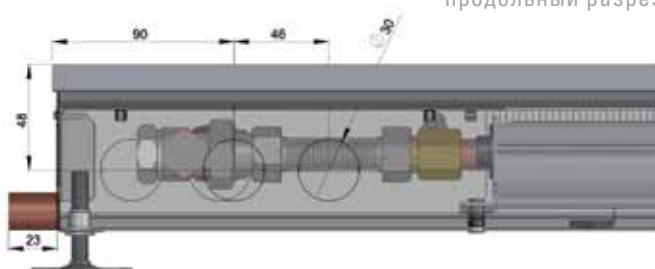

продольный разрез



2|7|9*66

ТЕПЛОВАЯ МОЩНОСТЬ Q [Вт]

	1 степень минимальное ч.о.				2 степень среднее ч.о.				3 степень максимальное ч.о.			
	температура воздуха t_A				температура воздуха t_A				температура воздуха t_A			
	15	20	22		15	20	22		15	20	22	
	длина L (мм)		900	длина L (мм)		900	длина L (мм)		900			
средняя температура воды t_w	80	669	610	587	80	954	870	837	80	1 085	990	952
	70	552	495	472	70	787	705	673	70	895	802	765
	60	438	382	360	60	625	545	514	60	711	620	585
	45	275	223	202	45	392	317	288	45	445	361	328
	15		20	22	15		20	22	15		20	22
	длина L (мм)		1000		длина L (мм)		1000		длина L (мм)		1000	
	80	781	712	685	80	1 114	1 015	977	80	1 266	1 155	1 111
	70	644	577	550	70	919	823	785	70	1 045	936	893
	60	511	446	421	60	729	636	600	60	829	724	682
	45	320	260	236	45	457	370	336	45	520	421	383
	15		20	22	15		20	22	15		20	22
	длина L (мм)		1250		длина L (мм)		1250		длина L (мм)		1250	
80	1 059	966	929	80	1 511	1 378	1 325	80	1 719	1 567	1 507	
70	874	783	747	70	1 247	1 117	1 066	70	1 418	1 270	1 212	
60	694	606	571	60	989	864	814	60	1 125	982	926	
45	435	352	320	45	620	503	456	45	705	572	519	
15		20	22	15		20	22	15		20	22	
длина L (мм)		1500		длина L (мм)		1500		длина L (мм)		1500		
80	1 338	1 220	1 174	80	1 909	1 741	1 674	80	2 171	1 980	1 904	
70	1 104	989	944	70	1 575	1 411	1 346	70	1 791	1 605	1 531	
60	876	765	721	60	1 250	1 091	1 028	60	1 421	1 241	1 170	
45	549	445	404	45	783	635	577	45	891	722	656	
15		20	22	15		20	22	15		20	22	
длина L (мм)		1750		длина L (мм)		1750		длина L (мм)		1750		
80	1 617	1 475	1 418	80	2 307	2 103	2 023	80	2 623	2 392	2 300	
70	1 334	1 195	1 140	70	1 903	1 705	1 626	70	2 164	1 939	1 850	
60	1 059	924	871	60	1 510	1 318	1 243	60	1 717	1 499	1 413	
45	663	538	488	45	946	767	697	45	1 076	872	792	
15		20	22	15		20	22	15		20	22	
длина L (мм)		2000		длина L (мм)		2000		длина L (мм)		2000		
80	1 896	1 729	1 663	80	2 704	2 466	2 372	80	3 076	2 805	2 697	
70	1 564	1 401	1 337	70	2 231	1 999	1 907	70	2 537	2 273	2 169	
60	1 241	1 084	1 021	60	1 770	1 546	1 457	60	2 013	1 758	1 657	
45	778	630	573	45	1 109	899	817	45	1 262	1 023	929	
15		20	22	15		20	22	15		20	22	
длина L (мм)		2500		длина L (мм)		2500		длина L (мм)		2500		
80	2 454	2 237	2 152	80	3 500	3 191	3 069	80	3 980	3 629	3 490	
70	2 024	1 813	1 730	70	2 887	2 587	2 468	70	3 283	2 942	2 807	
60	1 606	1 402	1 322	60	2 291	2 000	1 885	60	2 605	2 275	2 144	
45	1 007	816	741	45	1 436	1 164	1 057	45	1 633	1 323	1 202	
15		20	22	15		20	22	15		20	22	
длина L (мм)		3000		длина L (мм)		3000		длина L (мм)		3000		
80	3 011	2 746	2 641	80	4 295	3 917	3 767	80	4 885	4 454	4 284	
70	2 484	2 226	2 123	70	3 543	3 174	3 029	70	4 029	3 610	3 444	
60	1 971	1 721	1 622	60	2 812	2 455	2 314	60	3 198	2 792	2 631	
45	1 235	1 001	910	45	1 762	1 428	1 297	45	2 004	1 624	1 475	

COIL-NC

ЭЛЕКТРОПИТАНИЕ ВЕНТИЛЯТОРОВ

длина	подводимая мощность
900	12 ВА
1000	12 ВА
1250	24 ВА
1500	24 ВА
1750	24 ВА
2000	36 ВА
2500	48 ВА
3000	48 ВА



длина	подводимая мощность
900	32 ВА
1000	37 ВА
1250	37 ВА
1500	64 ВА
1750	74 ВА
2000	74 ВА
2500	106 ВА
3000	111 ВА



ТЕПЛОВОЙ ПОКАЗАТЕЛЬ ДЛЯ ОТОПЛЕНИЯ/ОХЛАЖДЕНИЯ

$$m = 1,0456 / 0,864$$

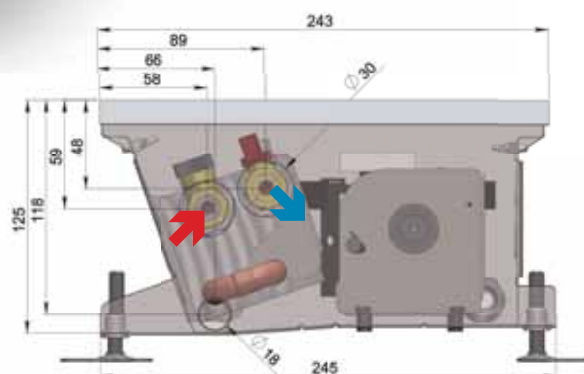

поперечный разрез

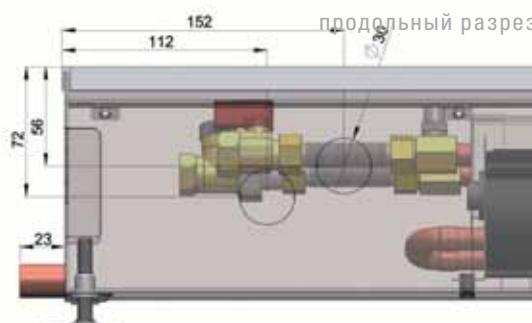

продольный разрез

Высокоэффективный одноконтурный внутрипольный конвектор с вентилятором для отопления и доохлаждения. Предназначен для всех типов интерьеров. Данный конвектор стандартно поставляется с двигателем постоянного тока вентилятора, а в случае применения во влажной среде - с двигателем переменного тока.

ХАРАКТЕРИСТИКА

- одноконтурное подключение
- высокая отопительная мощность принудительной конвекции
- быстро реагирующий отопительный элемент
- отапливает даже при выключенном вентиляторе
- простота управления

РАЗМЕРЫ

ширина	243 мм
высота	125 мм
длина	900–3000 мм
присоединение	G ^{3/8} "



2|7|9*66

ТЕПЛОВАЯ МОЩНОСТЬ Q [Вт]

	1 степень мин. ч.о.			2 степень среднее ч.о.			3 степень макс. ч.о.									
	температура воздуха t _а			температура воздуха t _а			температура воздуха t _а									
	15	20	22	15	20	22	15	20	22							
	длина L (мм)		900	длина L (мм)		900	длина L (мм)		900							
	80	70	60	45	80	70	60	45	80	70	60	45				
средняя температура воды t _в	длина L (мм) 1000			длина L (мм) 1000			длина L (мм) 1000			длина L (мм) 1000			длина L (мм) 1000			
	80	70	60	45	80	70	60	45	80	70	60	45	80	70	60	45
	1 134	1 043	1 007	80	1 245	1 145	1 105	80	1 493	1 373	1 325	80	1 323	1 217	1 175	80
	952	862	826	70	1 045	946	907	70	1 253	1 135	1 087	70	1 111	1 006	964	70
	772	683	647	60	848	749	710	60	1 016	898	852	60	901	796	755	60
	505	418	383	45	555	458	420	45	665	550	504	45	590	487	447	45
	длина L (мм) 1250			длина L (мм) 1250			длина L (мм) 1250			длина L (мм) 1250			длина L (мм) 1250			
	80	70	60	45	80	70	60	45	80	70	60	45	80	70	60	45
	1 796	1 652	1 594	80	1 971	1 813	1 750	80	2 363	2 174	2 098	80	1 508	1 365	1 308	70
	1 508	1 365	1 308	70	1 655	1 498	1 436	70	1 985	1 796	1 721	70	1 111	1 006	964	70
	1 223	1 081	1 024	60	1 342	1 187	1 125	60	1 609	1 423	1 348	60	901	796	755	60
	800	661	606	45	878	726	665	45	1 053	870	798	45	590	487	447	45
длина L (мм) 1500			длина L (мм) 1500			длина L (мм) 1500			длина L (мм) 1500			длина L (мм) 1500				
80	70	60	45	80	70	60	45	80	70	60	45	80	70	60	45	
2 268	2 086	2 013	80	2 490	2 290	2 210	80	2 985	2 746	2 650	80	1 508	1 365	1 308	70	
1 905	1 724	1 652	70	2 091	1 893	1 813	70	2 507	2 269	2 174	70	1 111	1 006	964	70	
1 544	1 365	1 294	60	1 695	1 499	1 420	60	2 032	1 797	1 703	60	901	796	755	60	
1 011	835	765	45	1 109	917	840	45	1 330	1 099	1 007	45	590	487	447	45	
длина L (мм) 1750			длина L (мм) 1750			длина L (мм) 1750			длина L (мм) 1750			длина L (мм) 1750				
80	70	60	45	80	70	60	45	80	70	60	45	80	70	60	45	
2 741	2 521	2 433	80	3 009	2 767	2 671	80	3 607	3 318	3 202	80	1 508	1 365	1 308	70	
2 302	2 083	1 996	70	2 526	2 287	2 191	70	3 029	2 742	2 627	70	1 111	1 006	964	70	
1 866	1 650	1 564	60	2 048	1 811	1 716	60	2 456	2 171	2 058	60	901	796	755	60	
1 221	1 009	925	45	1 341	1 108	1 015	45	1 607	1 328	1 217	45	590	487	447	45	
длина L (мм) 2000			длина L (мм) 2000			длина L (мм) 2000			длина L (мм) 2000			длина L (мм) 2000				
80	70	60	45	80	70	60	45	80	70	60	45	80	70	60	45	
3 213	2 955	2 852	80	3 527	3 244	3 131	80	4 229	3 890	3 754	80	1 508	1 365	1 308	70	
2 698	2 442	2 340	70	2 962	2 681	2 569	70	3 551	3 214	3 080	70	1 111	1 006	964	70	
2 188	1 934	1 833	60	2 401	2 123	2 012	60	2 879	2 546	2 413	60	901	796	755	60	
1 432	1 183	1 084	45	1 572	1 299	1 190	45	1 884	1 557	1 427	45	590	487	447	45	
длина L (мм) 2500			длина L (мм) 2500			длина L (мм) 2500			длина L (мм) 2500			длина L (мм) 2500				
80	70	60	45	80	70	60	45	80	70	60	45	80	70	60	45	
4 158	3 825	3 691	80	4 565	4 198	4 052	80	5 473	5 034	4 858	80	1 508	1 365	1 308	70	
3 492	3 161	3 029	70	3 833	3 470	3 325	70	4 596	4 160	3 986	70	1 111	1 006	964	70	
2 831	2 503	2 372	60	3 108	2 748	2 604	60	3 726	3 294	3 122	60	901	796	755	60	
1 853	1 531	1 403	45	2 034	1 681	1 541	45	2 439	2 015	1 847	45	590	487	447	45	
длина L (мм) 3000			длина L (мм) 3000			длина L (мм) 3000			длина L (мм) 3000			длина L (мм) 3000				
80	70	60	45	80	70	60	45	80	70	60	45	80	70	60	45	
5 104	4 694	4 530	80	5 602	5 153	4 973	80	6 717	6 177	5 962	80	1 508	1 365	1 308	70	
4 286	3 879	3 717	70	4 704	4 258	4 080	70	5 640	5 105	4 892	70	1 111	1 006	964	70	
3 474	3 072	2 912	60	3 814	3 372	3 196	60	4 573	4 043	3 832	60	901	796	755	60	
2 274	1 879	1 722	45	2 496	2 063	1 891	45	2 993	2 473	2 267	45	590	487	447	45	

ХОЛОДОПРОИЗВОДИТЕЛЬНОСТЬ Q [Вт]

	2 степень среднее ч.о.				3 степень макс. ч.о.										
	температура воздуха t _а				температура воздуха t _а										
	24	25	26	27	24	25	26	27							
	длина L (мм)			900	длина L (мм)			900							
	9	11	13	15	16	9	11	13	15	16					
средняя температура воды t _в	длина L (мм) 1000				длина L (мм) 1000				длина L (мм) 1000						
	9	11	13	15	16	9	11	13	15	16	9	11	13	15	16
	306	324	341	359	9	340	360	379	398	11	301	321	340	360	13
	271	289	306	324	11	301	321	340	360	13	260	281	301	321	15
	234	253	271	289	13	260	281	301	321	15	219	240	260	281	16
	197	216	234	253	15	219	240	260	281	16	198	219	240	260	16
	178	197	216	234	16	198	219	240	260	16	24	25	26	27	
	длина L (мм) 1250				длина L (мм) 1250				длина L (мм) 1250						
	9	11	13	15	16	9	11	13	15	16	9	11	13	15	16
	357	378	398	418	9	397	420	442	465	11	351	374	397	420	13
	316	337	357	378	11	351	374	397	420	13	304	327	351	374	15
	273	295	316	337	13	304	327	351	374	15	255	280	304	327	16
230	252	273	295	15	255	280	304	327	16	231	255	280	304	16	
208	230	252	273	16	231	255	280	304	16	24	25	26	27		
длина L (мм) 1500				длина L (мм) 1500				длина L (мм) 1500							
9	11	13	15	16	9	11	13	15	16	9	11	13	15	16	
485	513	540	568	9	539	570	600	631	11	476	508	539	570	13	
429	457	485	513	11	476	508	539	570	13	412	444	476	508	15	
371	400	429	457	13	412	444	476	508	15	347	380	412	444	16	
312	342	371	400	15	347	380	412	444	16	313	347	380	412	16	
282	312	342	371	16	313	347	380	412	16	24	25	26	27		
длина L (мм) 1750				длина L (мм) 1750				длина L (мм) 1750							
9	11	13	15	16	9	11	13	15	16	9	11	13	15	16	
613	648	682	717	9	681	720	758	797	11	602	641	681	720	13	
541	577	613	648	11	602	641	681	720	13	521	561	602	641	15	
469	505	541	577	13	521	561	602	641	15	438	480	521	561	16	
394	431	469	505	15	438	480	521	561	16	395	438	480	521	16	
356	394	431	469	16	395	438	480	521	16	24	25	26	27		
длина L (мм) 2000				длина L (мм) 2000				длина L (мм) 2000							
9	11	13	15	16	9	11	13	15	16	9	11	13	15	16	
740	783	825	866	9	822	870	916	963	11	727	775	822	870	13	
654	697	740	783	11	727	775	822	870	13	629	678	727	775	15	
566	610	654	697	13	629	678	727	775	15	529	579	629	678	16	
476	521	566	610	15	529	579	629	678	16	478	529	579	629	16	
430	476	521	566	16	478	529	579	629	16	24	25	26	27		
длина L (мм) 2500				длина L (мм) 2500				длина L (мм) 2500							
9	11	13	15	16	9	11	13	15	16	9	11	13	15	16	
1 123	1 187	1 251	1 315	9	1 248	1 319	1 390	1 461	11	1 103	1 176	1 248	1 319	13	
992	1 058	1 123	1 187	11	1 103	1 176	1 248	1 319	13	955	1 029	1 103	1 176	15	
859	926	992	1 058	13	955	1 029	1 103	1 176	15	803	879	955	1 029	16	
722	791	859	926	15	803	879	955	1 029	16	725	803	879	955	16	
652	722	791	859	16	725	803	879	955	16	24	25	26	27		
длина L (мм) 3000				длина L (мм) 3000				длина L (мм) 3000							
9	11	13	15	16	9	11	13	15	16	9	11	13	15	16	
1 378	1 457	1 536	1 613	9	1 531	1 619	1 706	1 793	11	1 353	1 443	1 531	1 619	13	
1 2															

COIL-NC4pipe

ЭЛЕКТРОПИТАНИЕ
ВЕНТИЛЯТОРОВ

длина	подводимая мощность
900	12 ВА
1000	12 ВА
1250	24 ВА
1500	24 ВА
1750	24 ВА
2000	36 ВА
2500	48 ВА
3000	48 ВА



длина	подводимая мощность
900	32 ВА
1000	37 ВА
1250	37 ВА
1500	64 ВА
1750	74 ВА
2000	74 ВА
2500	106 ВА
3000	111 ВА



ТЕПЛОВОЙ ПОКАЗАТЕЛЬ ДЛЯ ОТОПЛЕНИЯ/ОХЛАЖДЕНИЯ

$m = 1,0864 / 0,907$



Высокоэффективный двухконтурный внутрипольный конвектор с вентилятором для отопления и доохлаждения. Благодаря двухконтурному подключению можно использовать охлаждающий и отопительный контуры совершенно отдельно. Поэтому конвектор пригоден для всех типов интерьеров. Данный конвектор стандартно поставляется с двигателем постоянного тока вентилятора, а в случае применения во влажной среде - с двигателем переменного тока.

- выход – отопительный контур
- вход – охлаждающий контур
- вход – отопительный контур
- выход – охлаждающий контур

ХАРАКТЕРИСТИКА

- двухконтурное подключение
- высокая отопительная мощность принудительной конвекции
- быстро реагирующий отопительный элемент
- отапливает даже при выключенном вентиляторе
- простота управления

РАЗМЕРЫ

ширина	303 мм
высота	132 мм
длина	900–3000 мм
присоединение	G $\frac{3}{8}$ "

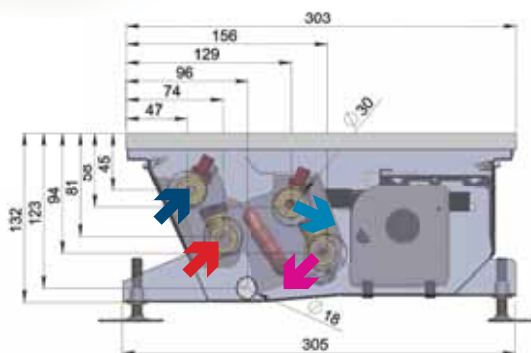

поперечный разрез

продольный разрез

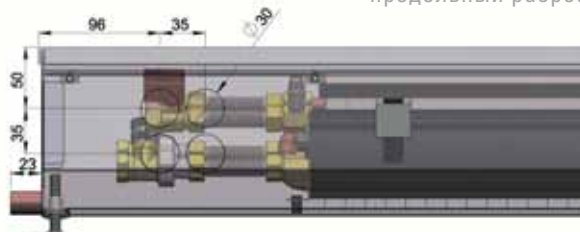



1|7|9*66

ТЕПЛОВАЯ МОЩНОСТЬ Q [Вт]

ХОЛОДОПРОИЗВОДИТЕЛЬНОСТЬ Q [Вт]

средняя температура воды t _в	1 степень мин. ч.о.			2 степень среднее ч.о.			3 степень макс. ч.о.						
	температура воздуха t _а			температура воздуха t _а			температура воздуха t _а						
	15	20	22	15	20	22	15	20	22				
	длина L (мм)		900	длина L (мм)		900	длина L (мм)		900				
	80	70	60	45	80	70	60	45	80	70	60	45	
900	15 20 22			15 20 22			15 20 22						
	длина L (мм)		900	длина L (мм)		900	длина L (мм)		900				
	80	941	863	832	80	1 029	943	909	80	1 130	1 035	998	
	70	785	708	677	70	858	774	740	70	942	849	813	
	60	631	555	525	60	690	607	574	60	758	667	630	
	45	406	333	304	45	444	364	333	45	488	400	365	
	1000	15 20 22			15 20 22			15 20 22					
		длина L (мм)		1000	длина L (мм)		1000	длина L (мм)		1000			
		80	1 098	1 007	970	80	1 200	1 100	1 061	80	1 318	1 208	1 164
		70	916	826	790	70	1 001	903	863	70	1 099	991	948
		60	736	648	613	60	805	708	670	60	884	778	736
		45	474	389	355	45	518	425	388	45	569	467	426
1250		15 20 22			15 20 22			15 20 22					
		длина L (мм)		1250	длина L (мм)		1250	длина L (мм)		1250			
		80	1 490	1 366	1 317	80	1 629	1 493	1 439	80	1 788	1 640	1 580
		70	1 243	1 121	1 072	70	1 359	1 225	1 172	70	1 492	1 345	1 287
		60	1 000	879	832	60	1 092	961	909	60	1 199	1 055	998
		45	643	528	482	45	703	577	527	45	772	633	579
	1500	15 20 22			15 20 22			15 20 22					
		длина L (мм)		1500	длина L (мм)		1500	длина L (мм)		1500			
		80	1 883	1 726	1 663	80	2 058	1 886	1 818	80	2 259	2 071	1 996
		70	1 570	1 416	1 354	70	1 716	1 547	1 480	70	1 884	1 699	1 625
		60	1 263	1 111	1 051	60	1 380	1 214	1 148	60	1 515	1 333	1 261
		45	813	667	609	45	888	729	666	45	975	800	731
1750		15 20 22			15 20 22			15 20 22					
		длина L (мм)		1750	длина L (мм)		1750	длина L (мм)		1750			
		80	2 275	2 085	2 010	80	2 486	2 279	2 197	80	2 730	2 502	2 412
		70	1 897	1 711	1 636	70	2 074	1 870	1 789	70	2 277	2 053	1 964
		60	1 526	1 342	1 270	60	1 667	1 467	1 388	60	1 831	1 611	1 524
		45	982	806	736	45	1 073	880	804	45	1 178	967	883
	2000	15 20 22			15 20 22			15 20 22					
		длина L (мм)		2000	длина L (мм)		2000	длина L (мм)		2000			
		80	2 667	2 445	2 356	80	2 915	2 672	2 576	80	3 200	2 934	2 828
		70	2 224	2 006	1 919	70	2 431	2 192	2 097	70	2 669	2 407	2 302
		60	1 789	1 574	1 488	60	1 955	1 720	1 627	60	2 146	1 889	1 786
		45	1 151	944	863	45	1 258	1 032	943	45	1 382	1 133	1 035
2500		15 20 22			15 20 22			15 20 22					
		длина L (мм)		2500	длина L (мм)		2500	длина L (мм)		2500			
		80	3 451	3 164	3 049	80	3 772	3 458	3 333	80	4 142	3 797	3 660
		70	2 879	2 595	2 483	70	3 146	2 837	2 714	70	3 454	3 115	2 979
		60	2 315	2 037	1 926	60	2 530	2 226	2 105	60	2 778	2 444	2 312
		45	1 490	1 222	1 116	45	1 629	1 336	1 220	45	1 788	1 467	1 340
	3000	15 20 22			15 20 22			15 20 22					
		длина L (мм)		3000	длина L (мм)		3000	длина L (мм)		3000			
		80	4 236	3 883	3 743	80	4 630	4 244	4 091	80	5 083	4 660	4 491
		70	3 533	3 185	3 047	70	3 861	3 481	3 330	70	4 239	3 822	3 657
		60	2 841	2 500	2 364	60	3 105	2 732	2 584	60	3 409	3 000	2 837
		45	1 829	1 500	1 370	45	1 999	1 640	1 498	45	2 194	1 800	1 644

	2 степень среднее ч.о.				3 степень макс. ч.о.								
	температура воздуха t _а				температура воздуха t _а								
	24	25	26	27	24	25	26	27					
	длина L (мм)		900	длина L (мм)		900	длина L (мм)		900				
	9	11	13	15	16	9	11	13	15	16			
900	24 25 26 27				24 25 26 27								
	длина L (мм)		900	длина L (мм)		900	длина L (мм)		900				
	9	314	333	351	370	9	339	359	379	399			
	11	276	295	314	333	11	297	318	339	359			
	13	237	256	276	295	13	256	277	297	318			
	15	197	217	237	256	15	213	234	256	277			
	16	177	197	217	237	16	191	213	234	256			
	1000	24 25 26 27				24 25 26 27							
		длина L (мм)		1000	длина L (мм)		1000	длина L (мм)		1000			
		9	366	388	410	432	9	395	419	443	466		
		11	321	344	366	388	11	347	371	395	419		
		13	276	299	321	344	13	298	323	347	371		
15		230	253	276	299	15	249	273	298	323			
16		207	230	253	276	16	223	249	273	298			
1250		24 25 26 27				24 25 26 27							
		длина L (мм)		1250	длина L (мм)		1250	длина L (мм)		1250			
		9	497	527	556	586	9	536	568	601	632		
		11	436	467	497	527	11	471	504	536	568		
		13	375	406	436	467	13	405	438	471	504		
	15	313	344	375	406	15	337	371	405	438			
	16	281	313	344	375	16	303	337	371	405			
	1500	24 25 26 27				24 25 26 27							
		длина L (мм)		1500	длина L (мм)		1500	длина L (мм)		1500			
		9	627	665	703	740	9	677	718	759	799		
		11	551	589	627	665	11	595	636	677	718		
		13	474	512	551	589	13	511	553	595	636		
15		395	434	474	512	15	426	469	511	553			
16		355	395	434	474	16	383	426	469	511			
1750		24 25 26 27				24 25 26 27							
		длина L (мм)		1750	длина L (мм)		1750	длина L (мм)		1750			
		9	758	804	849	894	9	818	868	917	965		
		11	666	712	758	804	11	719	769	818	868		
		13	572	619	666	712	13	618	668	719	769		
	15	477	525	572	619	15	515	566	618	668			
	16	429	477	525	572	16	463	515	566	618			
	2000	24 25 26 27				24 25 26 27							
		длина L (мм)		2000	длина L (мм)		2000	длина L (мм)		2000			
		9	889	942	996	1 049	9	959	1 017	1 075	1 132		
		11	781	835	889	942	11	843	901	959	1 017		
		13	671	726	781	835	13	724	784	843	901		
15		559	615	671	726	15	604	664	724	784			
16		503	559	615	671	16	542	604	664	724			
2500		24 25 26 27				24 25 26 27							
		длина L (мм)		2500	длина L (мм)		2500	длина L (мм)		2500			
		9	1 150	1 220	1 289	1 357	9	1 241	1 316	1 391	1 465		
		11	1 010	1 081	1 150	1 220	11	1 090	1 166	1 241	1 316		
		13	868	940	1 010	1 081	13	937	1 014	1 090	1 166		
	15	724	796	868	940	15	781	859	937	1 014			
	16	650	724	796	868	16	702	781	859	937			
	3000	24 25 26 27				24 25 26 27							
		длина L (мм)		3000	длина L (мм)		3000	длина L (мм)		3000			
		9	1 412	1 497	1 581	1 666	9	1 524	1 615	1 707	1 798		
		11	1 240	1 326	1 412	1 497	11	1 338	1 431	1 524	1 615		
		13	1 066	1 153	1 240	1 326	13	1 150	1 244	1 338	1 431		
15		888	977	1 066	1 153	15	959	1 055	1 150	1 244			
16		798	888	977	1 066	16	862	959	1 055	1 150			

COIL-НСМ

ЭЛЕКТРОПИТАНИЕ
ВЕНТИЛЯТОРОВ

ТЕПЛОВОЙ ПОКАЗАТЕЛЬ ДЛЯ ОТОПЛЕНИЯ/ОХЛАЖДЕНИЯ

$m = 0,9738/1$

длина	подводимая мощность
900	26 ВА
1000	51 ВА
1250	51 ВА
1500	51 ВА
1750	76 ВА
2000	76 ВА



Самый мощный внутрипольный конвектор компании "MINIB". Предназначен для помещений, где требуется высокая отопительная мощность или доохлаждение.

ХАРАКТЕРИСТИКА

- одноконтурное подключение
- быстро реагирующий отопительный элемент
- отапливает даже при выключенном вентиляторе
- очень высокая отопительная мощность принудительной конвекции
- безопасное напряжение 12 В постоянного тока
- простота управления

РАЗМЕРЫ

ширина	340 мм
высота	147 мм
длина	900–2000 мм
присоединение	G $\frac{3}{8}$ "

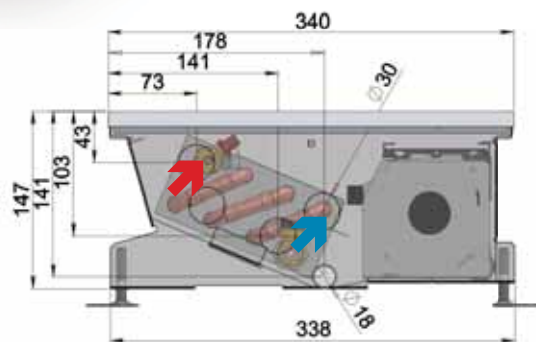

поперечный разрез

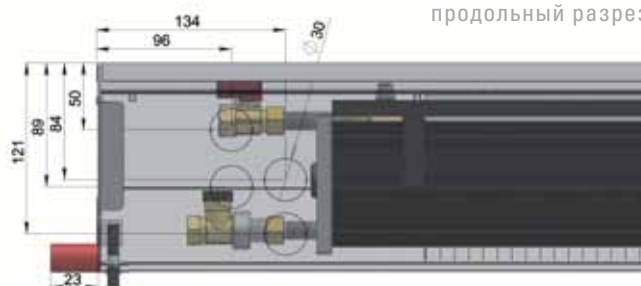

продольный разрез



ТЕПЛОВАЯ МОЩНОСТЬ Q [Вт]

ХОЛОДОПРОИЗВОДИТЕЛЬНОСТЬ Q [Вт]

	1 степень мин. ч.о.			2 степень среднее ч.о.			3 степень макс. ч.о.						
	температура воздуха t _а			температура воздуха t _а			температура воздуха t _а						
	15	20	22	15	20	22	15	20	22				
	длина L (мм)		900	длина L (мм)		900	длина L (мм)		900				
средняя температура воды t _в	80	1 999	1 849	1 789	80	2 424	2 243	2 170	80	3 008	2 782	2 692	
		70	1 699	1 549	1 488	70	2 060	1 878	1 805	70	2 556	2 330	2 239
		60	1 398	1 246	1 185	60	1 695	1 511	1 437	60	2 103	1 875	1 783
	45	942	788	727	45	1 142	956	882	45	1 417	1 186	1 094	
		длина L (мм)		1000	длина L (мм)		1000	длина L (мм)		1000			
		80	2 332	2 158	2 088	80	2 828	2 616	2 531	80	3 509	3 246	3 141
	70	1 982	1 807	1 736	70	2 404	2 191	2 105	70	2 982	2 718	2 612	
		60	1 630	1 454	1 383	60	1 977	1 763	1 677	60	2 453	2 187	2 081
		45	1 099	920	848	45	1 332	1 115	1 028	45	1 653	1 384	1 276
	длина L (мм)	1250	длина L (мм)		1250	длина L (мм)		1250					
		80	3 166	2 928	2 833	80	3 839	3 551	3 435	80	4 762	4 405	4 262
		70	2 690	2 452	2 356	70	3 262	2 973	2 857	70	4 047	3 689	3 545
60	2 213	1 973	1 877	60	2 683	2 392	2 276	60	3 329	2 968	2 824		
	45	1 491	1 248	1 151	45	1 808	1 514	1 396	45	2 243	1 878	1 732	
	длина L (мм)		1500	длина L (мм)		1500	длина L (мм)		1500				
80	3 999	3 699	3 579	80	4 849	4 485	4 339	80	6 016	5 565	5 384		
	70	3 398	3 097	2 976	70	4 121	3 755	3 609	70	5 113	4 659	4 478	
	60	2 795	2 492	2 371	60	3 389	3 022	2 875	60	4 205	3 749	3 567	
45	1 883	1 577	1 454	45	2 284	1 912	1 763	45	2 833	2 372	2 187		
	длина L (мм)		1750	длина L (мм)		1750	длина L (мм)		1750				
	80	4 832	4 469	4 324	80	5 859	5 420	5 244	80	7 269	6 724	6 506	
70	4 106	3 742	3 596	70	4 979	4 538	4 361	70	6 178	5 630	5 411		
	60	3 377	3 011	2 865	60	4 095	3 652	3 474	60	5 081	4 531	4 310	
	45	2 276	1 905	1 757	45	2 759	2 311	2 130	45	3 424	2 867	2 643	
длина L (мм)	2000	длина L (мм)		2000	длина L (мм)		2000						
	80	5 665	5 240	5 070	80	6 869	6 354	6 148	80	8 522	7 883	7 627	
	70	4 814	4 387	4 216	70	5 838	5 320	5 113	70	7 243	6 601	6 344	
60	3 960	3 531	3 359	60	4 801	4 281	4 073	60	5 957	5 312	5 053		
	45	2 668	2 234	2 060	45	3 235	2 709	2 498	45	4 014	3 361	3 099	

	2 степень среднее ч.о.				3 степень макс. ч.о.						
	температура воздуха t _а				температура воздуха t _а						
	24	25	26	27	24	25	26	27			
	длина L (мм)			900	длина L (мм)			900			
средняя температура воды t _в	9	571	609	647	685	9	666	711	755	800	
		11	495	533	571	609	11	578	622	666	711
		13	419	457	495	533	13	489	533	578	622
	15	342	381	419	457	15	400	444	489	533	
		16	304	342	381	419	16	355	400	444	489
		длина L (мм)			1000	длина L (мм)			1000		
	9	666	710	755	799	9	778	829	881	933	
		11	577	622	666	710	11	674	726	778	829
		13	488	533	577	622	13	570	622	674	726
	15	400	444	488	533	15	467	518	570	622	
		16	355	400	444	488	16	415	467	518	570
		длина L (мм)			1250	длина L (мм)			1250		
9	904	964	1 024	1 084	9	1 055	1 126	1 196	1 266		
	11	783	843	904	964	11	915	985	1 055	1 126	
	13	663	723	783	843	13	774	844	915	985	
15	542	602	663	723	15	633	703	774	844		
	16	482	542	602	663	16	563	633	703	774	
	длина L (мм)			1500	длина L (мм)			1500			
9	1 142	1 218	1 294	1 370	9	1 333	1 422	1 511	1 599		
	11	989	1 065	1 142	1 218	11	1 155	1 244	1 333	1 422	
	13	837	913	989	1 065	13	977	1 066	1 155	1 244	
15	685	761	837	913	15	800	889	977	1 066		
	16	609	685	761	837	16	711	800	889	977	
	длина L (мм)			1750	длина L (мм)			1750			
9	1 379	1 471	1 563	1 655	9	1 611	1 718	1 825	1 933		
	11	1 195	1 287	1 379	1 471	11	1 396	1 503	1 611	1 718	
	13	1 012	1 104	1 195	1 287	13	1 181	1 288	1 396	1 503	
15	828	920	1 012	1 104	15	966	1 074	1 181	1 288		
	16	736	828	920	1 012	16	859	966	1 074	1 181	
	длина L (мм)			2000	длина L (мм)			2000			
9	1 617	1 725	1 833	1 941	9	1 888	2 014	2 140	2 266		
	11	1 402	1 509	1 617	1 725	11	1 637	1 762	1 888	2 014	
	13	1 186	1 294	1 402	1 509	13	1 385	1 511	1 637	1 762	
15	970	1 078	1 186	1 294	15	1 133	1 259	1 385	1 511		
	16	863	970	1 078	1 186	16	1 007	1 133	1 259	1 385	

COIL-НСМ4pipe

ЭЛЕКТРОПИТАНИЕ
ВЕНТИЛЯТОРОВ

ТЕПЛОВОЙ ПОКАЗАТЕЛЬ ДЛЯ ОТОПЛЕНИЯ/ОХЛАЖДЕНИЯ

$m = 1,0592 / 1$

длина	подводимая мощность
900	26 ВА
1000	51 ВА
1250	51 ВА
1500	51 ВА
1750	76 ВА
2000	76 ВА



Самый мощный внутрипольный конвектор компании "MINIB" с двухконтурной раздельной системой для отопительного и охладительного контура. Благодаря двухконтурному подключению можно использовать охладительный и отопительный контуры совершенно раздельно.

ХАРАКТЕРИСТИКА

- двухконтурное подключение
- быстро реагирующий отопительный элемент
- отапливает даже при выключенном вентиляторе
- очень высокая отопительная мощность принудительной конвекции
- безопасное напряжение 12 В постоянного тока
- простота управления

РАЗМЕРЫ

ширина	340 мм
высота	147 мм
длина	900–2000 мм
присоединение	G $\frac{3}{8}$ "

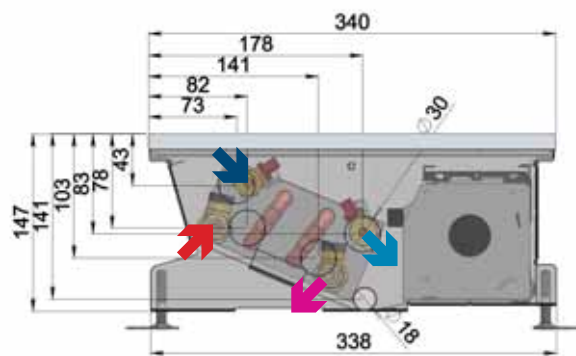

- выход – отопительный контур
- вход – охладительный контур
- вход – отопительный контур
- выход – охладительный контур

поперечный разрез

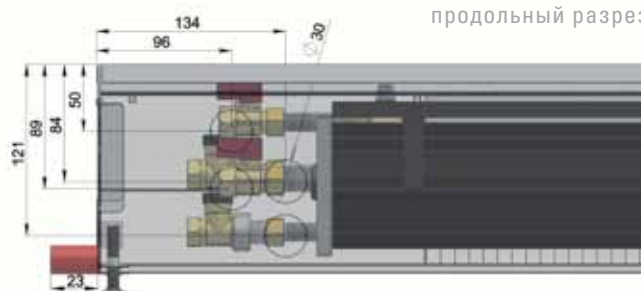

продольный разрез



7/9*66

ТЕПЛОВАЯ МОЩНОСТЬ Q [Вт]

	1 степень мин. ч.о.			2 степень среднее ч.о.			3 степень макс. ч.о.						
	температура воздуха t _A			температура воздуха t _A			температура воздуха t _A						
	15	20	22	15	20	22	15	20	22				
	длина L (мм)		900	длина L (мм)		900	длина L (мм)		900				
средняя температура воды t _в	80	1 110	1 020	984	80	1 242	1 141	1 101	80	1 396	1 283	1 237	
		70	930	841	805	70	1 040	941	901	70	1 170	1 057	1 013
		60	752	664	629	60	841	743	703	60	946	835	791
	45	490	404	369	45	548	451	413	45	616	507	465	
		длина L (мм)		1000	длина L (мм)		1000	длина L (мм)		1000			
		80	1 295	1 190	1 148	80	1 449	1 331	1 284	80	1 629	1 496	1 444
	70	1 085	981	940	70	1 214	1 097	1 051	70	1 365	1 234	1 181	
		60	877	775	734	60	981	866	821	60	1 103	974	922
		45	672	571	531	45	752	639	594	45	845	718	668
	длина L (мм)	1250	длина L (мм)		1250	длина L (мм)		1250					
		80	1 758	1 615	1 558	80	1 966	1 806	1 743	80	2 210	2 031	1 959
		70	1 473	1 331	1 275	70	1 647	1 489	1 426	70	1 852	1 674	1 603
60	1 191	1 051	996	60	1 332	1 176	1 114	60	1 497	1 322	1 252		
	45	775	639	585	45	867	715	654	45	975	803	736	
	длина L (мм)		1500	длина L (мм)		1500	длина L (мм)		1500				
80	2 221	2 040	1 968	80	2 484	2 282	2 201	80	2 792	2 565	2 475		
	70	1 861	1 682	1 611	70	2 081	1 881	1 801	70	2 339	2 115	2 025	
	60	1 504	1 328	1 258	60	1 682	1 485	1 407	60	1 891	1 670	1 581	
45	979	807	739	45	1 095	903	826	45	1 231	1 015	929		
	длина L (мм)		1750	длина L (мм)		1750	длина L (мм)		1750				
	80	2 683	2 465	2 378	80	3 001	2 757	2 660	80	3 374	3 100	2 990	
70	2 248	2 032	1 946	70	2 514	2 273	2 177	70	2 827	2 555	2 447		
	60	1 818	1 604	1 520	60	2 033	1 795	1 700	60	2 285	2 017	1 911	
	45	1 183	975	893	45	1 323	1 091	999	45	1 488	1 226	1 123	
длина L (мм)	2000	длина L (мм)		2000	длина L (мм)		2000						
	80	3 146	2 890	2 788	80	3 519	3 233	3 119	80	3 956	3 634	3 506	
	70	2 636	2 383	2 282	70	2 948	2 665	2 552	70	3 314	2 996	2 869	
60	2 131	1 881	1 782	60	2 383	2 104	1 993	60	2 680	2 365	2 240		
	45	1 387	1 143	1 047	45	1 551	1 279	1 171	45	1 744	1 438	1 316	

ХОЛОДОПРОИЗВОДИТЕЛЬНОСТЬ Q [Вт]

	2 степень среднее ч.о.				3 степень макс. ч.о.						
	температура воздуха t _A				температура воздуха t _A						
	24	25	26	27	24	25	26	27			
	длина L (мм)			900	длина L (мм)			900			
средняя температура воды t _в	9	479	511	543	575	9	624	666	708	749	
		11	415	447	479	511	11	541	583	624	666
		13	351	383	415	447	13	458	499	541	583
	15	287	319	351	383	15	375	416	458	499	
		16	255	287	319	351	16	333	375	416	458
		длина L (мм)			1000	длина L (мм)			1000		
	9	559	596	633	670	9	728	777	826	874	
		11	484	521	559	596	11	631	680	728	777
		13	410	447	484	521	13	534	583	631	680
	15	335	372	410	447	15	437	486	534	583	
		16	298	335	372	410	16	388	437	486	534
		длина L (мм)			1250	длина L (мм)			1250		
9	758	809	859	910	9	989	1 054	1 120	1 186		
	11	657	708	758	809	11	857	923	989	1 054	
	13	556	606	657	708	13	725	791	857	923	
15	455	505	556	606	15	593	659	725	791		
	16	404	455	505	556	16	527	593	659	725	
	длина L (мм)			1500	длина L (мм)			1500			
9	958	1 021	1 085	1 149	9	1 249	1 332	1 415	1 498		
	11	830	894	958	1 021	11	1 082	1 165	1 249	1 332	
	13	702	766	830	894	13	916	999	1 082	1 165	
15	575	638	702	766	15	749	832	916	999		
	16	511	575	638	702	16	666	749	832	916	
	длина L (мм)			1750	длина L (мм)			1750			
9	1 157	1 234	1 311	1 389	9	1 509	1 609	1 710	1 811		
	11	1 003	1 080	1 157	1 234	11	1 308	1 408	1 509	1 609	
	13	849	926	1 003	1 080	13	1 106	1 207	1 308	1 408	
15	694	771	849	926	15	905	1 006	1 106	1 207		
	16	617	694	771	849	16	805	905	1 006	1 106	
	длина L (мм)			2000	длина L (мм)			2000			
9	1 357	1 447	1 538	1 628	9	1 769	1 887	2 005	2 123		
	11	1 176	1 266	1 357	1 447	11	1 533	1 651	1 769	1 887	
	13	995	1 085	1 176	1 266	13	1 297	1 415	1 533	1 651	
15	814	904	995	1 085	15	1 061	1 179	1 297	1 415		
	16	724	814	904	995	16	943	1 061	1 179	1 297	

COIL-TE

1|7|9*66



ТЕПЛОВАЯ МОЩНОСТЬ

230 В

длина	Q (Вт)
500	750
1000	1500
1500	2250
2000	3000
2500	3750



Конвектор прямого отопления с вентилятором 230 В.

ХАРАКТЕРИСТИКА

- высокая мощность
- очень короткое время отклика
- предназначен для помещений, где нет ввода теплой воды
- непригоден для деревянных интерьеров и деревянных построек

РАЗМЕРЫ

ширина	303 мм
высота	125 мм
длина	500–2500 мм

поперечный разрез

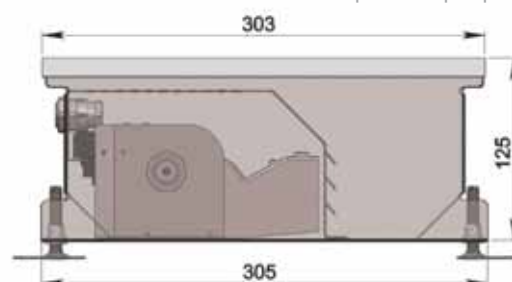



COIL-SK

ТЕПЛОВАЯ МОЩНОСТЬ

DC ДВИГАТЕЛЬ	длина	подводимая мощность
	500	7,2 ВА

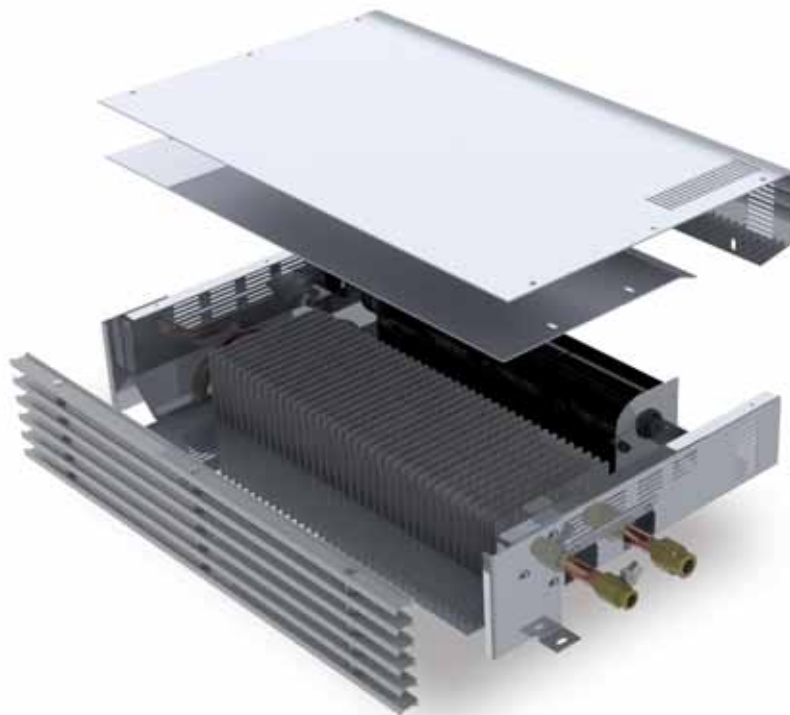

Плинтусный конвектор с вентилятором.

Возможность многоцелевого использования в кухонной мебели, лестничных ступенях, плинтусах в ванных комнатах, шкафах в прихожих и других аналогичных пространствах.

поперечный разрез

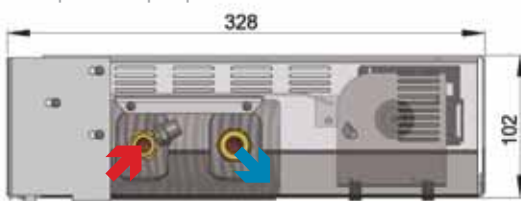

ТЕПЛОВАЯ МОЩНОСТЬ Q [Вт]

средняя температура воды t_w	1 степень мин. ч.о.			2 степень среднее ч.о.			3 степень макс. ч.о.				
	температура воздуха t_a			температура воздуха t_a			температура воздуха t_a				
	15	20	22	15	20	22	15	20	22		
	длина L (мм)		556	длина L (мм)		556	длина L (мм)		556		
80	456	422	408	80	481	444	430	80	620	573	554
70	387	352	338	70	408	371	356	70	525	478	459
60	317	282	268	60	334	297	283	60	431	383	364
45	212	177	163	45	224	187	172	45	288	241	222

ХАРАКТЕРИСТИКА

- высокая отопительная мощность принудительной конвекции
- быстро реагирующий отопительный элемент
- отопляет даже при выключенном вентиляторе
- низкий расход ЭЛЕКТРОПИТАНИЕ
- безопасное напряжение 12 В постоянного тока
- простота управления
- всасывание и выдувание через переднюю часть

РАЗМЕРЫ

ширина	328 мм
высота	102 мм
длина	556 мм
присоединение	G½"

COIL-KP

ЭЛЕКТРОПИТАНИЕ ВЕНТИЛЯТОРОВ

ТЕПЛОВОЙ ПОКАЗАТЕЛЬ $m = 1,0365$

длина	подводимая мощность
900	12 ВА
1000	12 ВА
1250	24 ВА
1500	24 ВА



Парапетный конвектор с вентилятором.

Предназначен для применения в подоконниках в соответствии с приведенными размерами.

ХАРАКТЕРИСТИКА

- высокая отопительная мощность принудительной конвекции
- быстро реагирующий отопительный элемент
- отапливает даже при выключенном вентиляторе
- низкий расход ЭЛЕКТРОПИТАНИЕ
- безопасное напряжение 12 В постоянного тока
- простота управления

РАЗМЕРЫ

ширина	272 мм
высота	135 мм
длина	900–1500 мм
присоединение	G½"

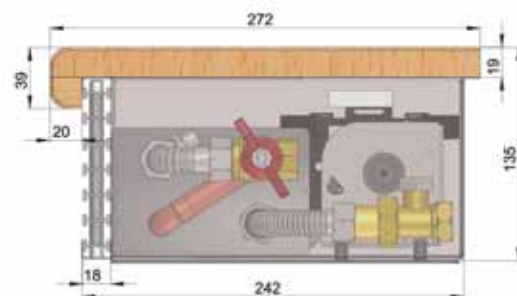

поперечный разрез

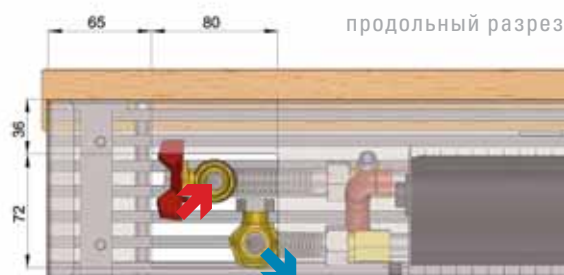

продольный разрез



ТЕПЛОВАЯ МОЩНОСТЬ Q [Вт]

		1 степень мин. ч.о.			2 степень среднее ч.о.			3 степень макс. ч.о.					
		температура воздуха t_a			температура воздуха t_a			температура воздуха t_a					
		15	20	22	15	20	22	15	20	22			
средняя температура воды t_w	900	длина L (мм)		900	длина L (мм)		900	длина L (мм)		900			
		80	986	907	876	80	1 235	1 136	1 097	80	1 525	1 404	1 355
		70	829	751	720	70	1 038	941	902	70	1 282	1 162	1 114
		60	673	596	565	60	843	746	708	60	1 042	922	874
	45	442	366	336	45	554	459	421	45	684	566	520	
	1000	длина L (мм)		1000	длина L (мм)		1000	длина L (мм)		1000			
		80	1 150	1 059	1 022	80	1 441	1 326	1 280	80	1 779	1 637	1 581
		70	967	876	840	70	1 212	1 098	1 052	70	1 496	1 355	1 299
		60	786	695	659	60	984	871	826	60	1 215	1 076	1 020
	45	516	427	392	45	646	535	491	45	798	661	606	
	1250	длина L (мм)		1250	длина L (мм)		1250	длина L (мм)		1250			
		80	1 561	1 437	1 387	80	1 955	1 799	1 737	80	2 414	2 222	2 146
		70	1 313	1 189	1 140	70	1 644	1 490	1 428	70	2 031	1 840	1 763
		60	1 066	944	895	60	1 335	1 182	1 121	60	1 649	1 460	1 384
	45	700	580	532	45	877	726	666	45	1 083	897	823	
	1500	длина L (мм)		1500	длина L (мм)		1500	длина L (мм)		1500			
		80	1 972	1 815	1 752	80	2 469	2 273	2 194	80	3 050	2 807	2 710
		70	1 658	1 502	1 440	70	2 077	1 882	1 804	70	2 565	2 324	2 227
		60	1 347	1 192	1 130	60	1 687	1 493	1 416	60	2 083	1 844	1 748
	45	885	732	672	45	1 108	917	841	45	1 368	1 133	1 039	

* Решетки

1| СЕГМЕНТНАЯ – AL



P, P80, PT, PT80, PT105, PT4, PT180, PT300, PO, PO4, KT, MT, KT110, KO, MO, KT1, HC4pipe, TE

2| СЕГМЕНТНАЯ – AL

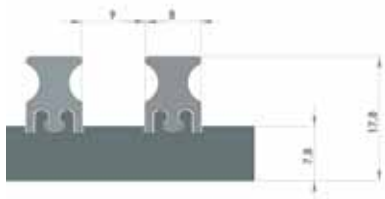

KT3, KT3 105, T80, T085, HC

3| СЕГМЕНТНАЯ – AL

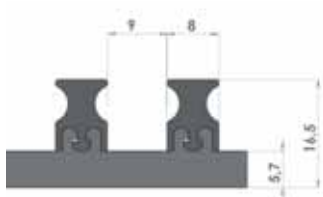

T60

4| СЕГМЕНТНАЯ – AL

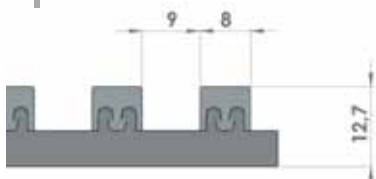

T50, KT0

5| СЕГМЕНТНАЯ – ДЕРЕВО РЕДКАЯ

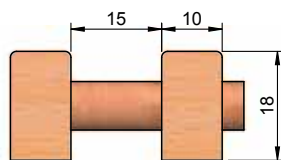

P, P80, PT, PT80, PT105, PT4, PT180, PT300, KT, MT, KT110, KT1

6| СЕГМЕНТНАЯ – ДЕРЕВО ГУСТАЯ

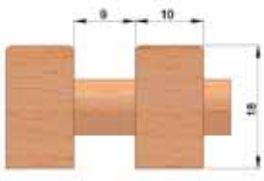

KT3, KT3 105, T80

7| ROLLABLE – АЛЮМИНИЙ ГУСТАЯ/РЕДКАЯ

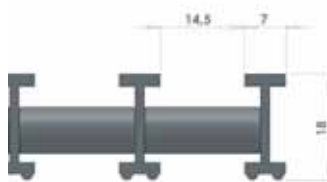

P, P80, PT, PT80, PT105, PT4, PT180, PT300, PO, PO4, PMW90, PMW125, PMW165, PMW205, KT, MT, KT110, KO, MO, KT1, KT3, KT3 105, T80, T085, KT2, KO2, HC, HC4pipe, HCM, HCM4pipe, TE.

8| ROLLABLE – ДЕРЕВО ГУСТАЯ/РЕДКАЯ

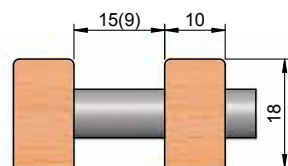

P, P80, PT, PT80, PT105, PT4, PT180, PT300, PMW90, PMW125, PMW165, PMW205, KT, MT, KT110, KT1, KT3, KT3 105, T80, KT2.

9|* СЕКЦИОННАЯ – НЕРЖАВЕЮЩАЯ СТАЛЬ

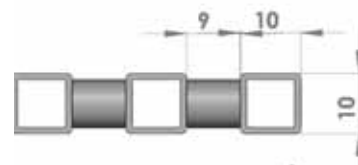

ВСЕ кроме T50

*эту решетку необходимо заказать одновременно с конвектором.

AL ПРОДОЛЬНАЯ

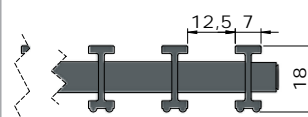

Продольную решетку можно поставить по предварительному согласию или консультации. Только в Al-исполнении. Для всех типов внутривольных конвекторов желоб для использования продольной решетки необходимо откорректировать по высоте (из-за подпорок решетки), а также сдвинуть внутреннюю часть конвектора. Продольную решетку необходимо заказать одновременно с конвектором или в заявке предварительно учитывать этот вариант.

Планки

ПРИМЕРЫ ДЕКОРАТИВНЫХ ПЛАНОК (цвета решеток и планок на фотографиях - только для иллюстрации)

Стандартная планка с деревянной решеткой



Декоративная планка защитная с алюминиевой решеткой

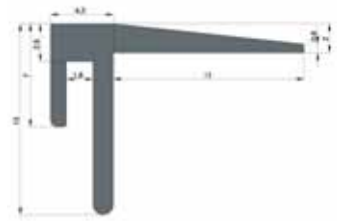

Решетки

МАТЕРИАЛ ДЛЯ НАПОЛЬНЫХ РЕШЕТОК (цвета на фотографиях - всего лишь ориентировочные)

ДУБ/ДЕРЕВО



БУК/ДЕРЕВО



КЛЕН/ДЕРЕВО



ТЕМНАЯ БРОНЗА/АЛЮМИНИЙ (AL)

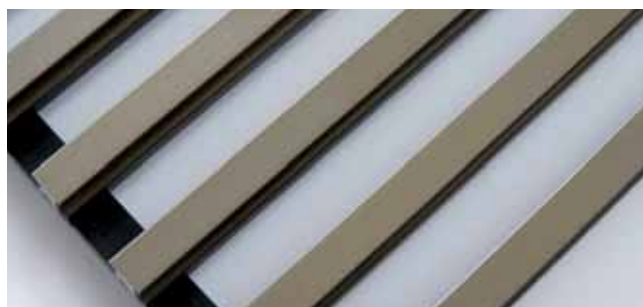

СВЕТЛАЯ БРОНЗА/АЛЮМИНИЙ (AL)



СЕРЕБРО/АЛЮМИНИЙ (AL)



Физические свойства

ЗВУКОВОЕ ДАВЛЕНИЕ

Экспериментальные и расчетные значения звукового давления (шума) были получены путем измерения выбранных репрезентативных образцов конвекторов MINIB на расстоянии 1 м от объекта измерения под углом 45° к полу. Конвекторы были забетонированы в пол в акустически жестком помещении. При установке конвектора, например, в гостиной комнате с мебелью или ковром за счет более высокого шумопоглощения обставленного помещения можно достичь результирующего уровня шума на 1 - 2 дБ ниже, чем указано здесь. Для полноты информации указываем, что для сравнения также был измерен уровень шума от персонального компьютера в том же помещении, и измеренный уровень шума составлял 40,8 дБ. Из приведенных приблизительных графических зависимостей, изображаемых всегда отдельно для определенной группы конвекторов, вытекает, что во всех случаях минимальное число оборотов вентилятора 1 и среднее число оборотов 2 отвечает требованиям стандартов для дневного (до 40 дБ) и ночного режимов работы (до 30 дБ), причем для всех длин конвекторов. По этим причинам предлагаем проектировать конвекторы MINIB для числа оборотов 2 или для среднего числа оборотов вентилятора. Для помещений с требованиями к минимизации уровня шума или там, где установлено большое количество конвекторов, рекомендуем проектировать конвекторы на минимальное число оборотов вентилятора 1, когда при правильной установке конвектора уровень звукового давления незначителен по сравнению с нормальным фоновым шумом в интерьере.

ОРИЕНТИРОВОЧНЫЙ РАСХОД ВОЗДУХА КОНВЕКТОРОВ MINIB, м³/ч

диаметр диска вентилятора	длина конвектора	низкое ч.о.	среднее ч.о.	макс. ч.о.
30 мм	1000 мм	100	120	250
50 мм	1000 мм	200	220	300

Информация:

Значения расхода воздуха, приведенные в таблице, действительны для конвекторов длиной 1000 мм. Для других длин умножьте единичные значения расхода на соответствующую длину конвектора в метрах (например, для COIL-KT длиной 2 500 мм для среднего числа оборотов расход воздуха составляет $220 \times 2,5 = 550 \text{ м}^3/\text{ч}$.)

ОБЪЕМ ВОДЫ КОНВЕКТОРОВ MINIB, дм³

Средний объем воды конвекторов MINIB (двухтрубчатые теплообменники):									
длина конвектора, м	0,9	1,0	1,25	1,5	1,75	2,0	2,5	3,0	
объем воды теплообменника, дм³ (для труб диаметром 15 мм)	0,2	0,25	0,3	0,4	0,5	0,6	0,7	0,9	
объем воды теплообменника, дм³ (для труб диаметром 12 мм)	0,13	0,15	0,2	0,25	0,3	0,35	0,4	0,5	

ХАРАКТЕРИСТИКА РЕГУЛИРОВОЧНОГО РЕЗЬБОВОГО СОЕДИНЕНИЯ (для конвекторов MINIB)

Настройка [об.]	0,5	1	1,5	2	2,5	3	3,5	4	4,5	5	5,5	5,75
КВ [м³·ч-1]	0	0,09	0,18	0,37	0,54	0,72	0,93	1,13	1,23	1,31	1,35	1,38

Пример определения нужной настройки арматуры:

Дано: Расход $Q = 180 \text{ кг/ч}$; Требования: Настройка перепада давления $p = 10\ 000 \text{ Па}$

Решение: Искомое решение является точкой пересечения значений, вынесенных на оси расхода и потери давления. Результатом является настройка на 2,5 оборота.

COIL-KT/KO, COIL-MT/MO, KT-2/KO-2, HC-4P

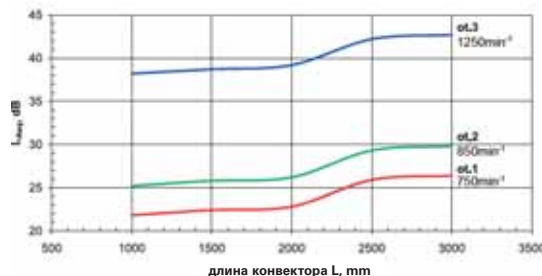

COIL-T50

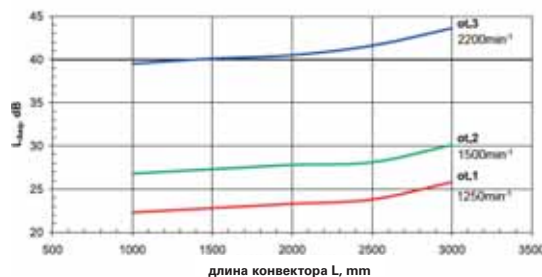

COIL-KT-0

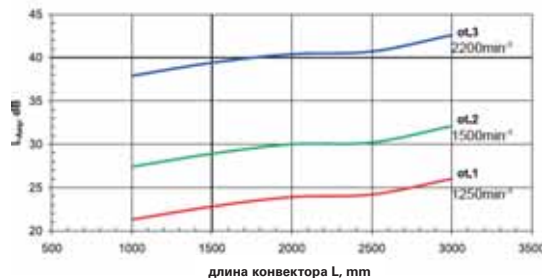

COIL-KT-3, HC, SK-1, NK-2, SK, KP

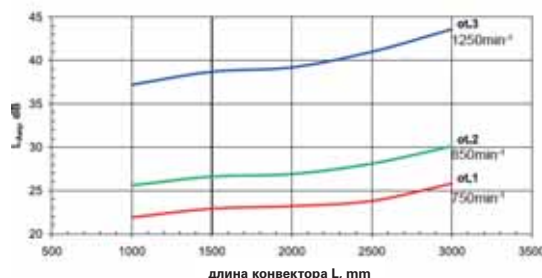

COIL-KT-1

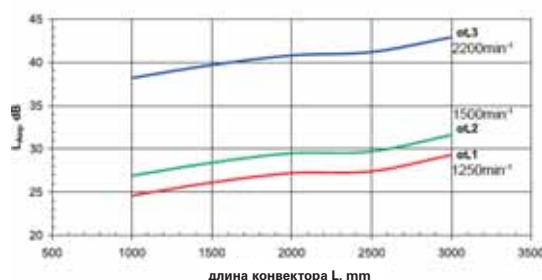

Потеря давления в резьбовом соединении и теплообменниках присоединения 3/8"

Потеря давления в регулировочном прямом резьбовом соединении 3/8"

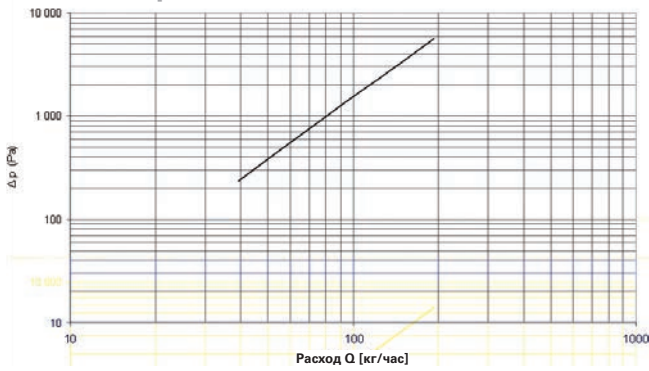

Потеря давления в регулировочном угловом резьбовом соединении 3/8"

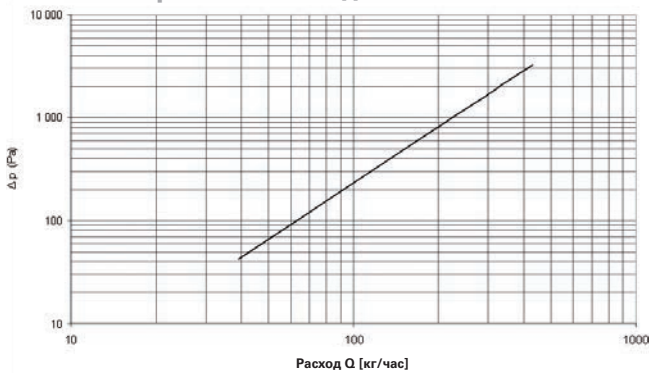

Потеря давления в прямом шаровом затворе 3/8"

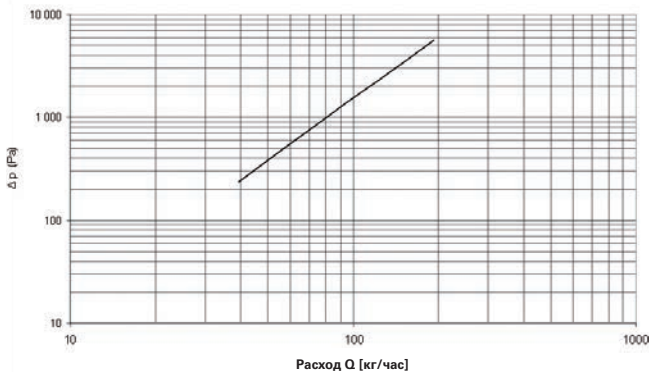

Потеря давления в нержавеющей трубке AZ 3/8" - 65 мм

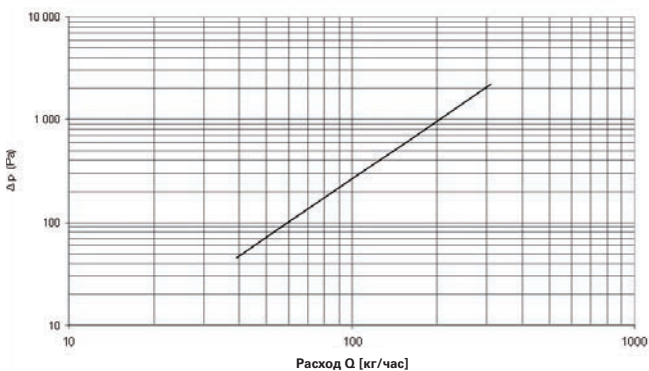

Потеря давления в двухтрубчатом теплообменнике MINIB трубка Cu Ø 12 мм

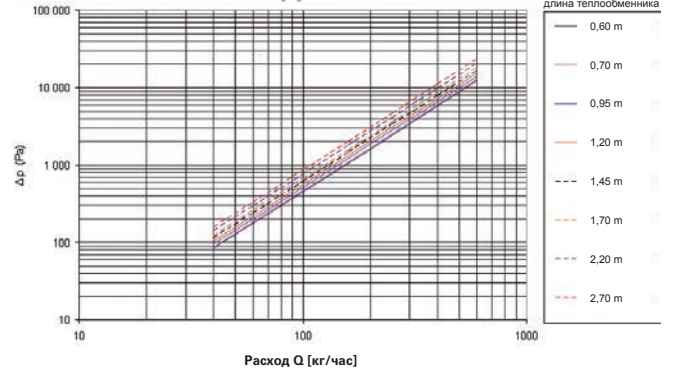

Потеря давления в четырехтрубчатом теплообменнике MINIB трубка Cu Ø 12 мм

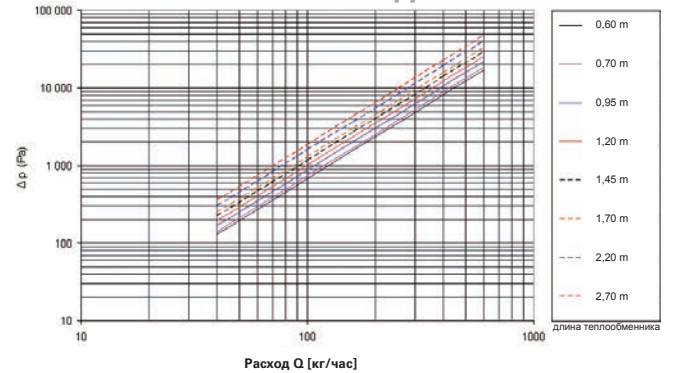

Потеря давления в шеститрубчатом теплообменнике MINIB трубка Cu Ø 12 мм

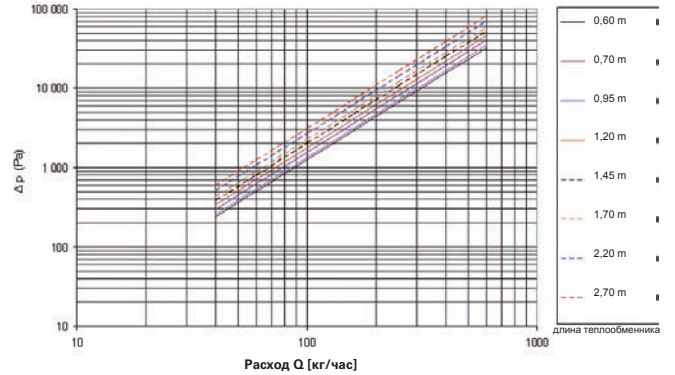

Потеря давления в восьмитрубчатом теплообменнике MINIB трубка Cu Ø 12 мм

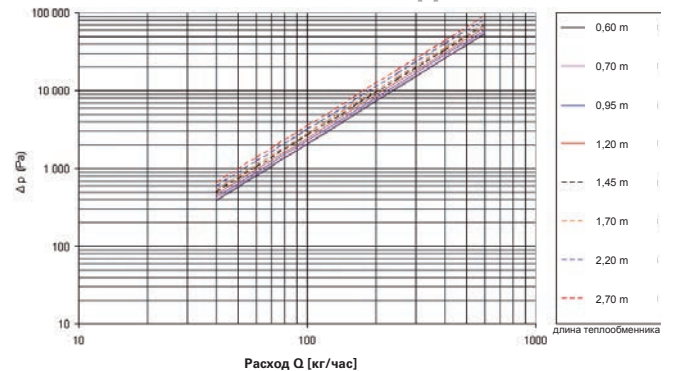

Потеря давления в резьбовом соединении и теплообменниках присоединения 1/2"

Потеря давления в прямом шаровом затворе 1/2"

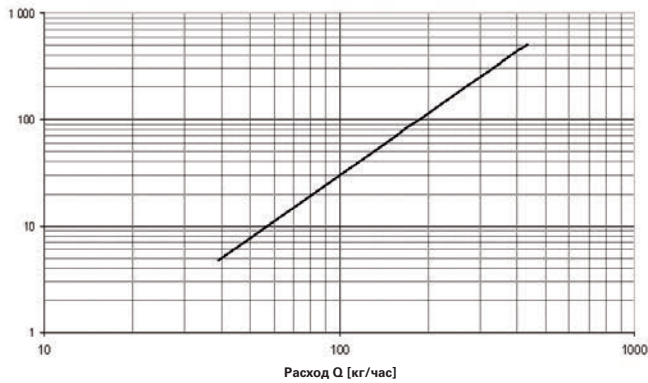

Потеря давления в регулировочном прямом резьбовом соединении ARCO 1/2"

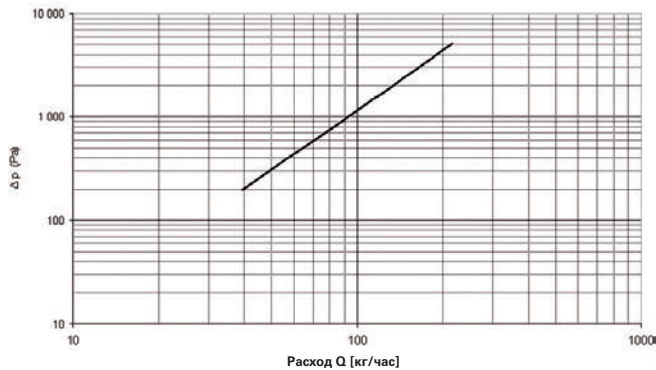

Потеря давления в нержавеющей трубке AZ 1/2" - 65 мм

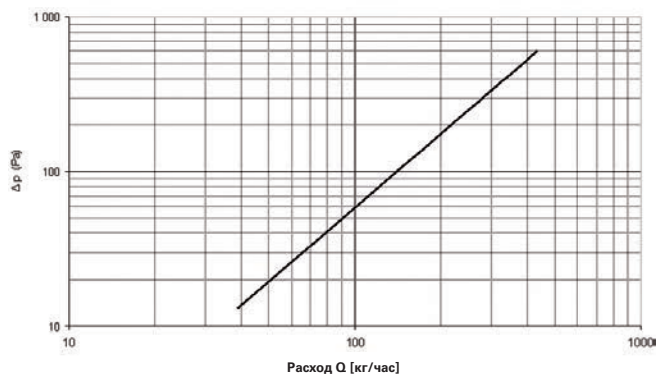

Потеря давления в восьмитрубчатом теплообменнике MINIB трубка Cu Ø 15 мм

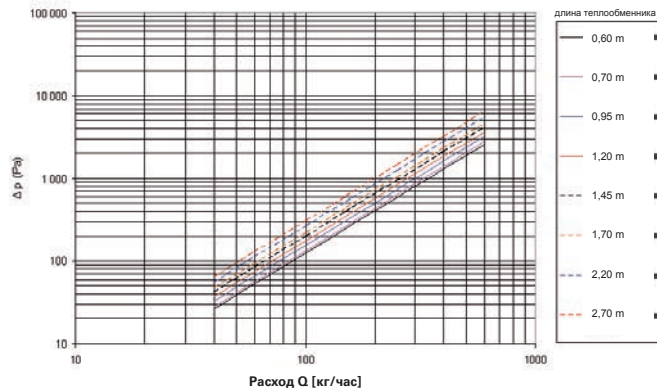

Потеря давления в четырехтрубчатом теплообменнике MINIB трубка Cu Ø 15 мм

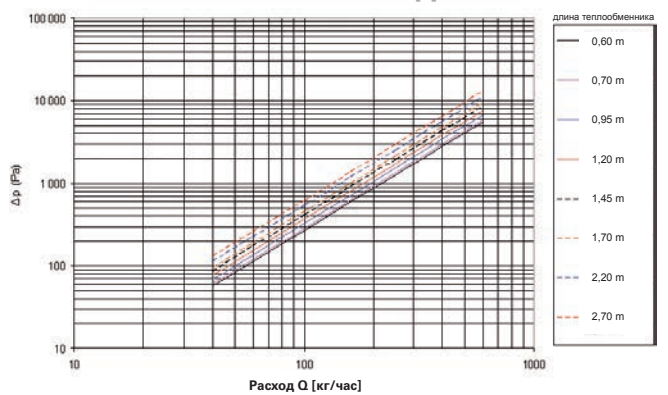

Потеря давления в шеститрубчатом теплообменнике MINIB трубка Cu Ø 15 мм

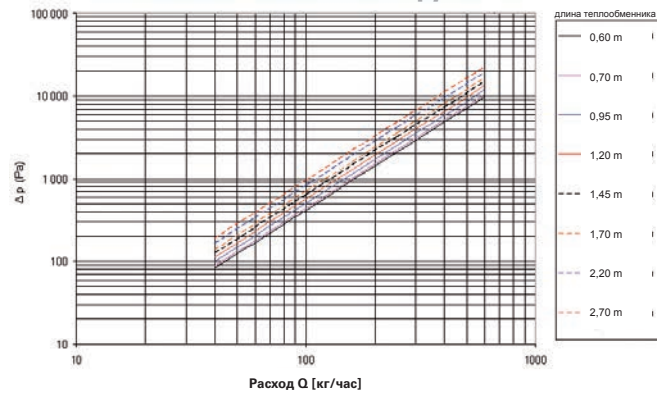

Потеря давления в восьмитрубчатом теплообменнике MINIB трубка Cu Ø 15 мм

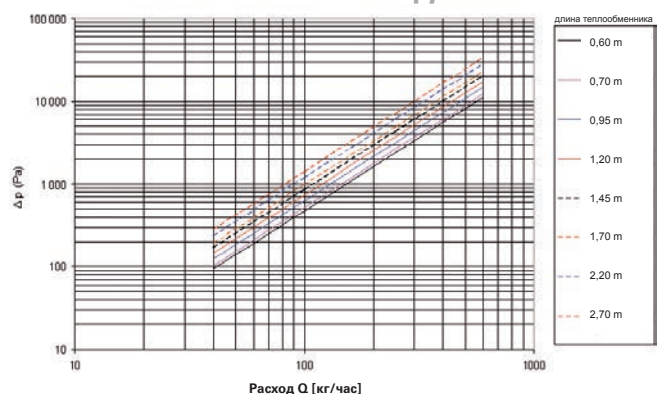

Способ подключения

COIL KT0

COIL T50

COIL HC 4PIPE – боковое/прямое

COIL P – прямое/боковое

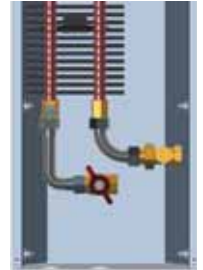
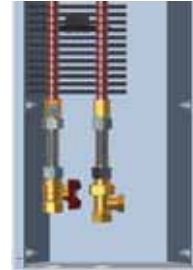
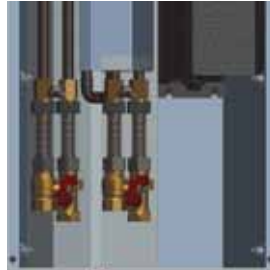

COIL KT – боковое/прямое

Подключение в помещении

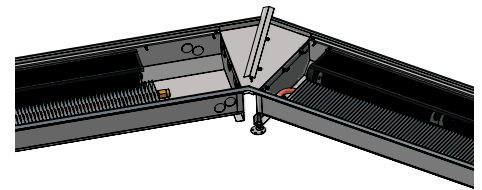
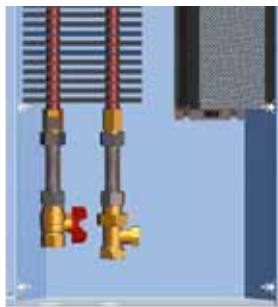
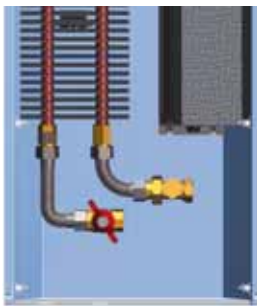

ВОЗМОЖНЫЕ УГЛЫ И ИЗГИБЫ КОНВЕКТОРОВ

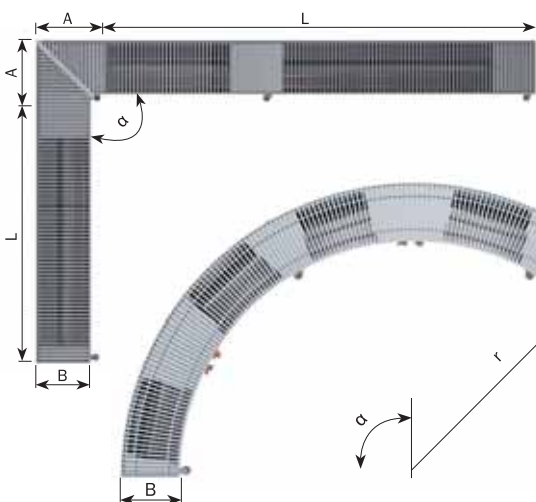
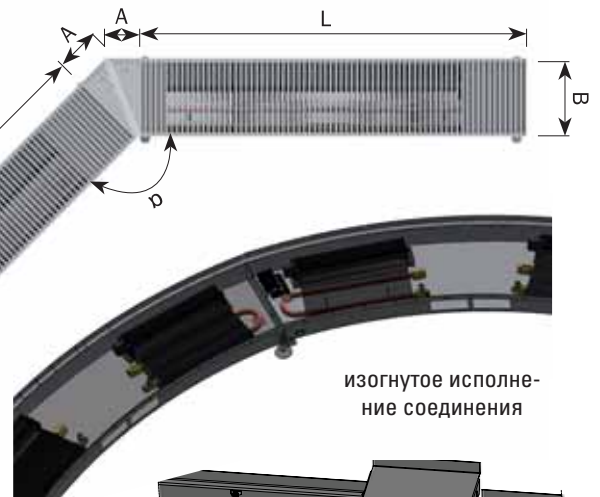
угловое исполнение
соединенияизогнутое исполнение
соединения

РАЗМЕЩЕНИЕ ОТВЕРСТИЙ ДЛЯ ОТТОКА КОНДЕНСАТА

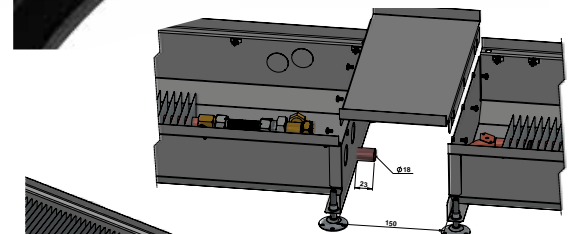
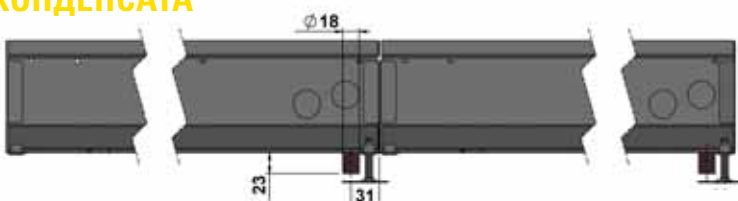
соединение с от-
током на дне

соединение с перекрытием и оттоком



●●● больше, чем просто тепло

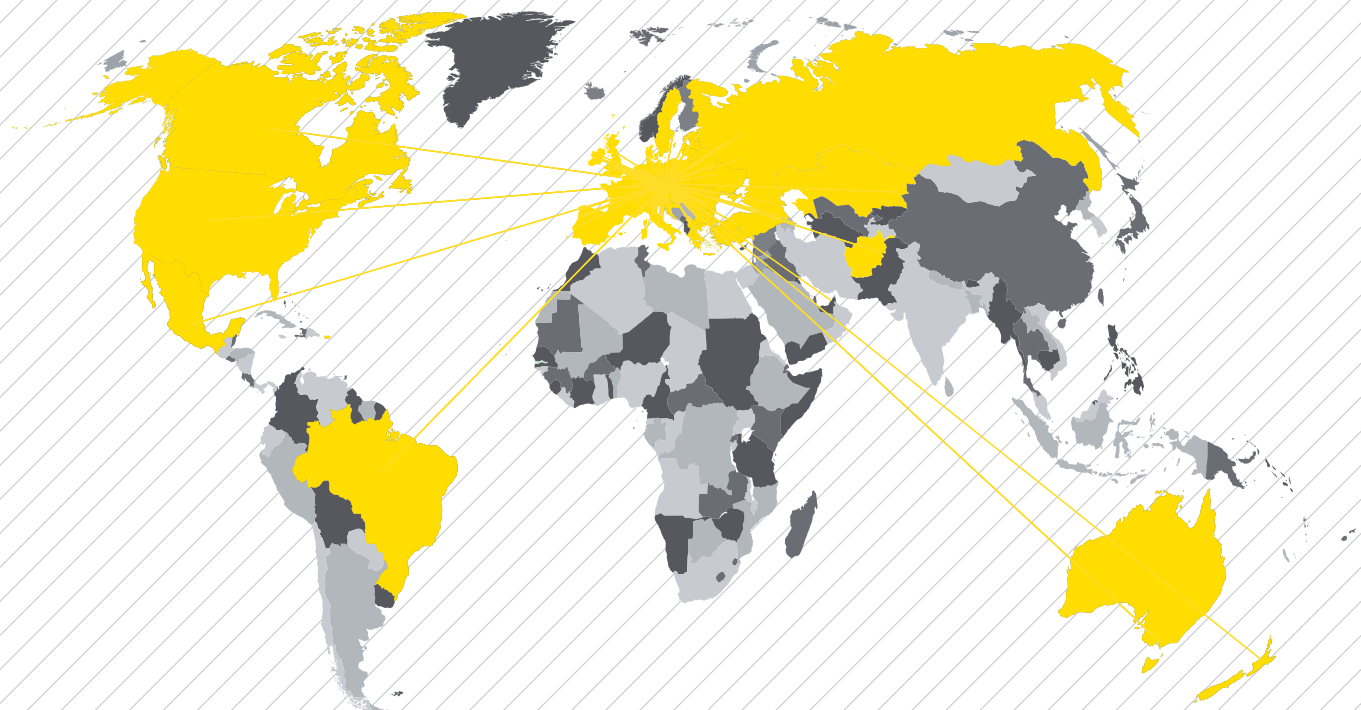

ЮРИДИЧЕСКИЙ АДРЕС КОМПАНИИ

MINIB, a.s.
Střešovická 465/49, 162 00 Praha 6
Чешская Республика

Тел.: +420 220 180 780
Факс: +420 220 180 779
Email: export@minib.cz, www.minib.cz

ПРОИЗВОДСТВО

Производственный цех MINIB, a.s.
Výkev u Mělníka 84, 276 01 Výkev
Чешская Республика