

# Термостат тип К

с контактным или  
погружным датчиком

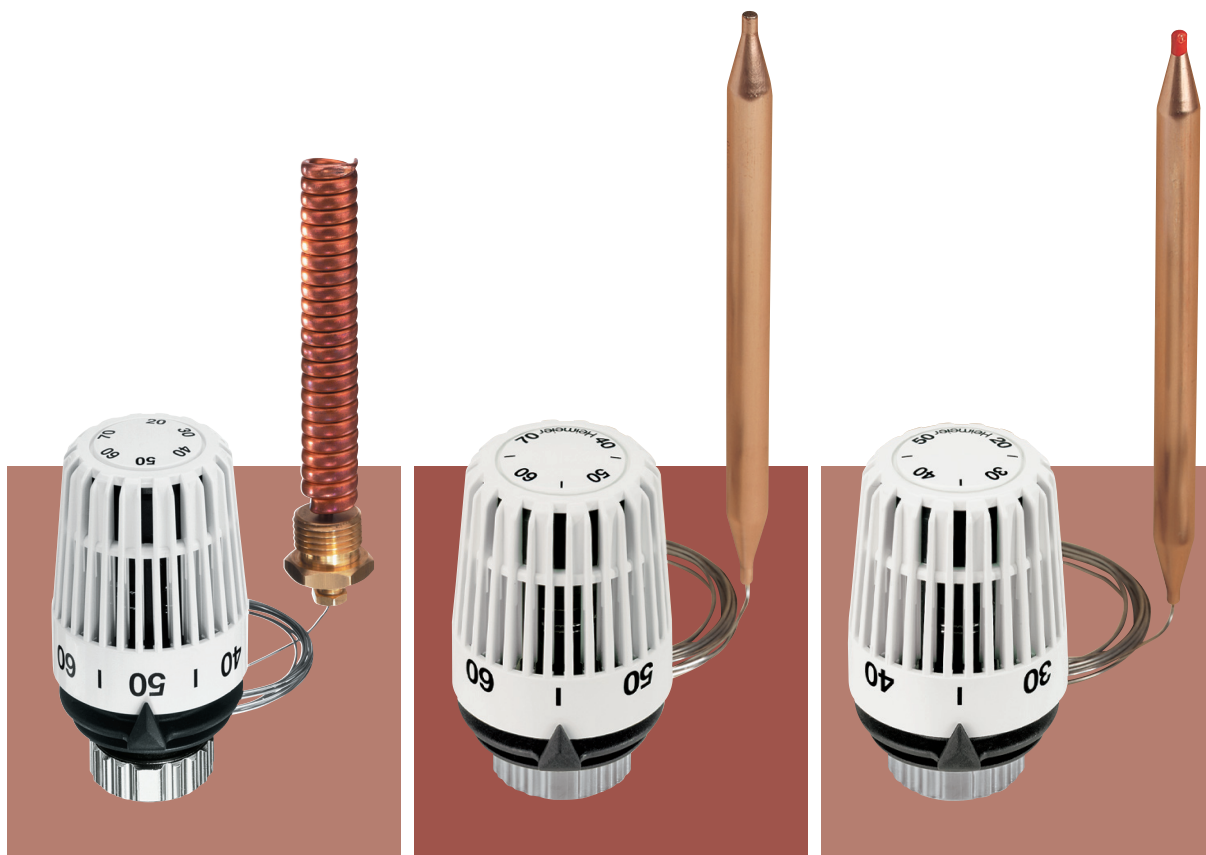

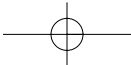

# Термостат тип К

## с контактным или погружным датчиком

### Описание



Термостат тип К с жидкостным контактным или погружным датчиком (157 мм) и 2-х метровой капиллярной трубкой. Колпак белого цвета со шкалой. Термостат предназначен для установки на термостатических клапанах и 3-ходовых клапанах с резьбой М 30х1,5. Предусмотрена возможность использования контактного датчика с теплопроводящей базой или погружного датчика с закладной гильзой.

Установочное значение может быть задано в пределах  $20^{\circ}\text{C} \div 50^{\circ}\text{C}$  и  $40^{\circ}\text{C} \div 70^{\circ}\text{C}$ . Максимальная температура датчика составляет  $50^{\circ}\text{C}$  или  $70^{\circ}\text{C}$ . Ограничение и блокировка температурного диапазона и блокировка установки осуществляется стопорными зажимами.

### Конструкция

#### Термостат тип К 6402

С теплопроводящей базой контактного датчика

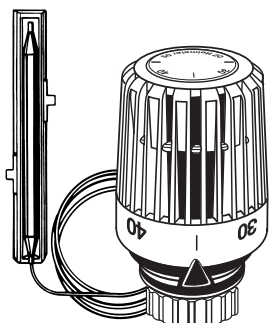

#### Термостат тип К 6602

С погружным датчиком и закладной гильзой

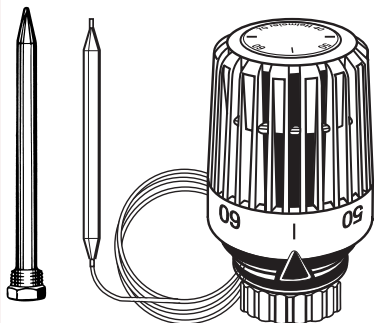

#### Термостат тип К 6672

Со спиральным погружным датчиком

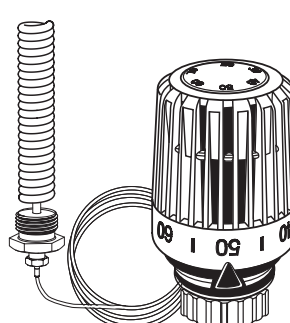

### Принцип работы

Регулировка температуры осуществляется без дополнительной подачи электроэнергии в пределах диапазона, определяемого шкалой.

При увеличении температуры выше настройки датчика термостатический клапан закрывается.

В случае 3-ходового разделительного клапана прямой канал закрывается, боковой – открывается. В случае 3-ходового смесительного клапана падающая линия закрывается, начинается подмес из канала с более низкой температурой.

### Настройки

Номер изделия	6402–00.500	6602–00.500	6672–00.500
Число	20 30 40 50	40 50 60 70 20	30 40 50 60 70
Заданное значение [°C]	20 30 40 50	40 50 60 70 20	30 40 50 60 70

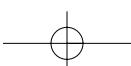

# Термостат тип К

## с контактным или погружным датчиком

### Применение

- Регулировка температуры воды в бойлере
  - Непрерывный контроль температуры подающей трубы для системы «теплого» пола и радиаторной системы отопления
  - Максимальное ограничение температуры входящего и обратного потоков
  - Минимальное снижение или повышение температуры обратного потокаа
  - Постоянный контроль температуры подачи на вторичном контуре теплообменника
  - Управление расходом воды через калорифер
- Термостатическая головка со спиральным погружным датчиком имеет короткое время реакции, что очень важно для систем с быстрым управлением, например в пластинчатых теплообменниках.

### Примеры применения

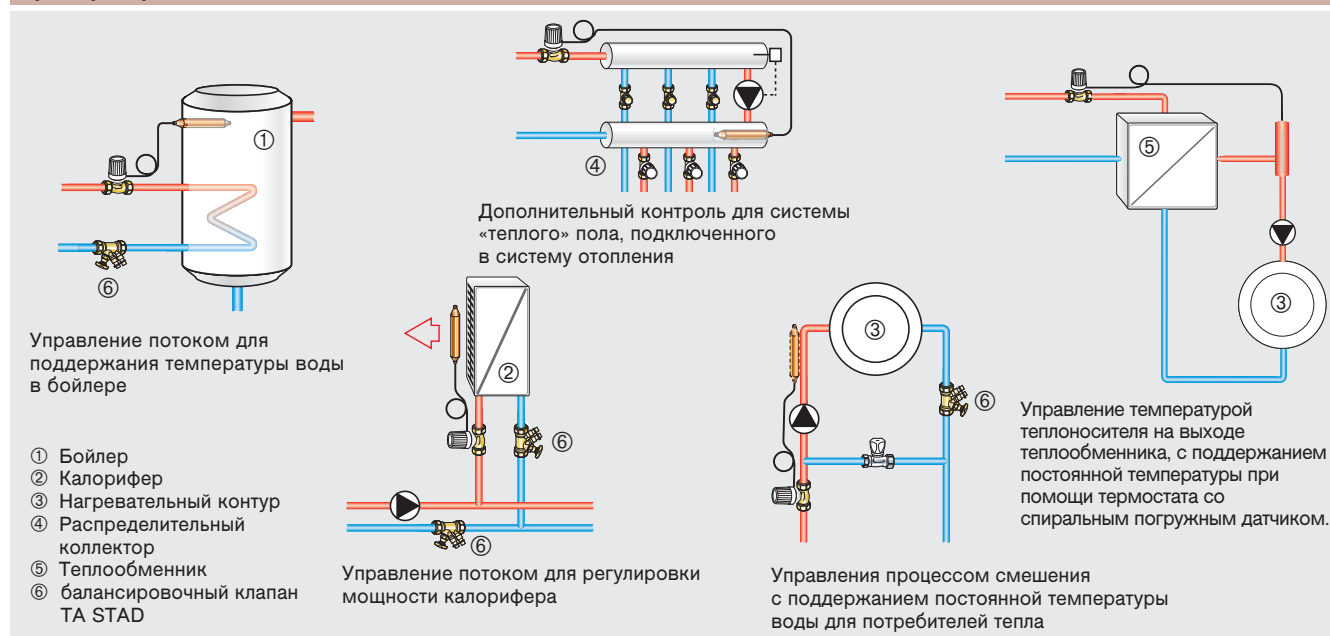

### Номера изделий

Модель	Описание	Установочный диапазон температур	Длина капиллярной трубки	Номер изделия
	<b>Термостат тип К</b> с теплопроводящей базой и спиральной пружиной	20 °C – 50 °C	2 м	<b>6402 – 00.500</b>
	<b>Термостат тип К</b> без аксессуаров	40 °C – 70 °C	2 м	<b>6602 – 00.500</b>
	<b>Закладная гильза</b> Латунь 1/2" x 186 мм			<b>6602 – 00.363</b>
	<b>Термостат тип К</b> Со спиральным погружным датчиком, длина 118 мм, R 1/2"	20 °C – 70 °C	2 м	<b>6672 – 00.500</b>

Длины соответствуют характеристикам, представленным в проспекте „Терморегулирующие клапаны“.

# Термостат тип К

## с контактным или погружным датчиком

### Технические характеристики

#### Диаграмма

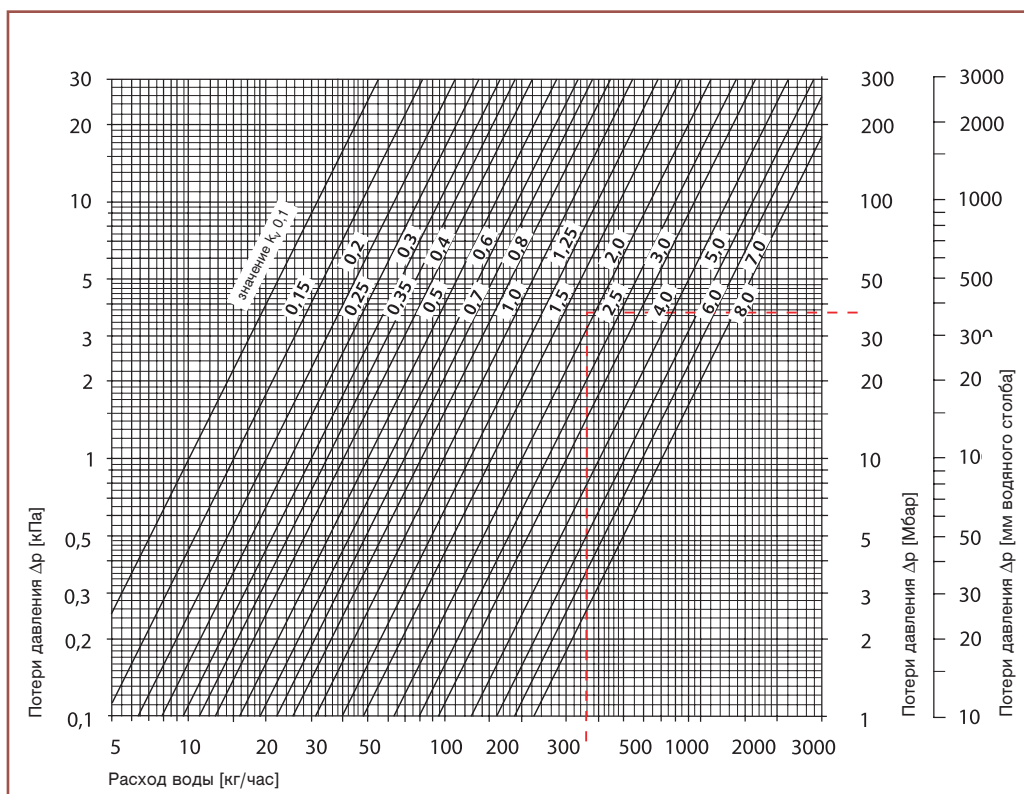

Более подробная информация представлена в проспектах „Терморегулирующие клапаны“ и „3-ходовые разделительные клапаны“.

Предусмотрена возможность использования других терморегулирующих клапанов фирмы HEIMEIER.

Для R-диапазонов, представленных в брошюре „Терморегулирующие клапаны“ используется поправочный коэффициент 1,3.

Для 3-ходовых разделительных клапанов значение  $K_v$  соответствует потоку в прямом направлении I-II для данных R-диапазонов.

Значение  $K_{vs}$  соответствует потоку в I-II для полностью открытого клапана и в направлении I-II для закрытого клапана.

Значение  $K_v$  соответствует потоку в угловом направлении В-АВ или в прямом направлении А-АВ при среднем положении конуса клапана. Соотношение смешивания в этом случае = 50%. Значение  $K_{vs}$  соответствует потоку в угловом направлении В-АВ при полностью открытом клапане или в направлении А-АВ при закрытом.

Терморегулирующая головка с клапаном Standart или с 3-ходовым разделительным клапаном	значение $K_v$ [м <sup>3</sup> /ч]				значение $K_{vs}$ [м <sup>3</sup> /ч]	Допустимая рабочая температура [Т]	Допустимое рабочее давление [Р бар]	Допустимый перепад давления $\Delta p$ [бар]
	R-диапазон [К]							
	2,0	4,0	6,0	8,0				
DN 10 (3/8") ET (угловой) DT (проходной)	0,39	0,68	0,92	1,08	1,25			
DN 15 (1/2") ET (угловой) DT (проходной)	0,39	0,68	0,92	1,13	1,35	120	10	1,00
DN 20 (3/4") ET (угловой) DT (проходной)	0,62	1,31	1,81	2,18	2,50			
DN 25 (1") ET (угловой) DT (проходной)	1,49	2,65	3,32	3,72	4,20	120	10	0,25
DN 32 (1 1/4") ET (угловой) DT (проходной)	2,39	3,86	4,52	5,00	5,80			
DN 15 (1/2") 3-ходовой	0,60	1,20	1,71	2,10	2,47	120	10	1,20
DN 20 (3/4") 3-ходовой	0,70	1,50	2,39	3,10	3,48	120	10	0,75
DN 25 (1") 3-ходовой	1,08	2,28	3,48	4,62	5,12	120	10	0,50
DN 15 Смешивание	1,40 <sup>2)</sup>				2,50	120	10	1,20
DN 20 Смешивание	1,90 <sup>2)</sup>				3,50	120	10	0,75
DN 25 Смешивание	2,60 <sup>2)</sup>				4,60	120	10	0,50
DN 32 Смешивание	3,50 <sup>2)</sup>				6,40	120	10	0,25

#### Пример

Найти:  
Терморегулирующий клапан

Дано:  
Расход:  $\dot{m} = 360$  кг/час

Перепад давления клапана:  
 $\Delta p_v = 38$  мбар

R-диапазон:  
 $x_p = 6$  К

Решение:  
Требуемое значение  $K_v$  из графика: от 1,5 до 2,0 м<sup>3</sup>/час

Клапан из таблицы:  
Ду 20,  $K_v$  при 6 К = 1,81 м<sup>3</sup>/час

Формула:  
 $K_v - K_v/0,86$   
 $K_v - C_v/0,86$

Напечатана на бумаге не содержащей хлора.  
Проводитель имеет право вносить технические изменения.

Брошюра 3.2  
3200-01.483 / 05.05



Theodor Heimeier Metallwerk GmbH & Co. KG  
Postfach 1124, D-59592 Erwitte  
Тел: +49 (0) 29 43 / 891-0  
Факс: +49 (0) 29 43 / 891-100  
www.heimeier.com